



# Dell V715w-Benutzerhandbuch

**Mai 2009**

**[www.dell.com](http://www.dell.com) | [support.dell.com](http://support.dell.com)**

---

Gerätetyp(en):

4444

Modell(e):

5dw, 1dw

# Inhalt

<b>Sicherheitshinweise.....</b>	<b>5</b>
<b>Über den Drucker:.....</b>	<b>6</b>
Vielen Dank, dass Sie diesen Drucker gewählt haben.....	6
Verbessern der Umweltverträglichkeit des Druckers.....	6
Anzeigen von Informationen zum Drucker.....	7
Die Teile des Druckers.....	9
<b>Bestellen und Austauschen von Zubehör.....</b>	<b>12</b>
Bestellen von Tintenpatronen.....	12
Auswechseln von Tintenpatronen.....	12
Recycling von Dell Produkten.....	13
<b>Verwenden der Druckerbedienfeldtasten und Menüs.....</b>	<b>14</b>
Verwenden des Bedienfelds des Druckers.....	14
Ändern des Zeitlimits für den Stromsparmmodus.....	16
Sparen von Papier und Energie mit dem Eco Mode.....	17
Ändern der vorübergehenden Einstellungen zu neuen Standardeinstellungen.....	17
Zurücksetzen auf die Werkseinstellungen.....	18
<b>Verwenden der Druckersoftware.....</b>	<b>20</b>
Mindestsystemanforderungen.....	20
Verwenden der Windows-Druckersoftware.....	20
Aktualisieren der Druckersoftware (nur Windows).....	22
Neuinstallieren der Druckersoftware.....	23
<b>Einlegen von Papier und Originaldokumenten.....</b>	<b>24</b>
Einlegen von Papier in das Papierfach.....	24
Einlegen von Umschlägen oder Fotopapier.....	27
Einlegen unterschiedlicher Papiersorten.....	30
Speichern von Papierstandardeinstellungen.....	33
Legen des Originaldokuments auf das Scannerglas.....	34
Einlegen von Originaldokumenten in die automatische Dokumentenzuführung.....	35

<b>Drucken.....</b>	<b>36</b>
Tipps für den Druck.....	36
Drucken grundlegender Dokumente.....	36
Drucken spezieller Dokumente.....	38
Arbeiten mit Fotos.....	40
Drucken mit einem Bluetooth-fähigen Gerät.....	46
Beidseitiges Bedrucken von Papier.....	49
Verwalten von Druckaufträgen.....	51
<b>Kopieren.....</b>	<b>53</b>
Tipps zum Kopieren.....	53
Kopieren.....	53
Kopieren von Fotos.....	54
Kopieren eines Ausweises.....	54
Kopieren eines beidseitigen Dokuments.....	54
Vergrößern oder Verkleinern von Bildern.....	55
Anpassen der Kopierqualität.....	55
Aufhellen oder Nachdunkeln von Kopien.....	55
Sortieren von Kopien mithilfe des Druckerbedienfelds.....	56
Wiederholen eines Bildes auf einer Seite.....	56
Kopieren mehrerer Seiten auf ein Blatt .....	57
Erstellen einer beidseitigen Kopie.....	57
Abbrechen von Kopieraufträgen.....	58
<b>Scannen.....</b>	<b>59</b>
Tipps zum Scannen.....	59
Scannen auf einen lokalen oder Netzwerkcomputer.....	59
Scannen auf ein Flash-Laufwerk oder eine Speicherkarte.....	60
Scannen von Fotos in eine Bearbeitungsanwendung.....	60
Scannen von Dokumenten in eine Bearbeitungsanwendung.....	61
Scannen direkt in E-Mail-Nachrichten mithilfe der Druckersoftware.....	62
Scannen in eine PDF-Datei.....	63
Scannen FAQ.....	63
Abbrechen von Scanaufträgen.....	64

<b>Faxen</b> .....	<b>65</b>
Einrichten des Druckers für den Faxbetrieb.....	65
Konfigurieren von FaxEinstellungen.....	76
Erstellen einer Kontaktliste.....	78
Senden von Faxnachrichten.....	80
Empfangen von Faxnachrichten.....	81
Faxversand FAQ.....	83
<b>Netzwerk</b> .....	<b>91</b>
Installieren des Druckers in einem WLAN.....	91
Erweiterte WLAN-Einrichtung.....	95
Installieren des Druckers in einem Ethernet-Netzwerk.....	102
Netzwerk FAQ.....	103
<b>Wartung des Druckers</b> .....	<b>114</b>
Wartung der Tintenpatronen.....	114
Reinigen des Druckers (außen).....	116
Reinigen des Scannerglases.....	116
<b>Problembehebung</b> .....	<b>117</b>
Vor der Fehlersuche.....	117
Beheben von Druckerproblemen mithilfe des Servicecenters.....	117
Wenn sich das Problem durch die Fehlerbehebung nicht lösen lässt.....	117
Fehlersuche bei der Einrichtung.....	118
Fehlersuche bei Papierstaus und Papierzuführungsfehlern.....	123
Fehlersuche beim Drucken.....	127
Fehlersuche beim Kopieren und Scannen.....	128
Fehlersuche beim Faxen.....	130
Fehlersuche bei Speicherkarten.....	138
Fehlersuche bei Netzwerkproblemen.....	140
<b>Index</b> .....	<b>157</b>

# Sicherheitshinweise

Schließen Sie das Netzkabel an eine ordnungsgemäß geerdete Steckdose an, die sich in der Nähe des Produkts befindet und leicht zugänglich ist.

Dieses Produkt darf nicht in der Nähe von Wasser oder in feuchter Umgebung aufgestellt oder verwendet werden.

Verwenden Sie ausschließlich das diesem Produkt beiliegende Netzteil und Netzkabel oder das vom Hersteller zugelassene Ersatznetzteil und Ersatznetzkabel.

Verwenden Sie für den Anschluss des Produkts an das öffentliche Fernsprechnetz das dem Produkt beiliegende Telekommunikationskabel (RJ-11) bzw. ein Kabel mit einem AWG-Wert von 26 oder höher.

 **WARNUNG—STROMSCHLAGGEFAHR:** Stellen Sie sicher, dass alle externen Verbindungen wie Ethernet- und Telefonsystemverbindungen ordnungsgemäß mittels entsprechend gekennzeichnete Anschlüsse eingerichtet sind.

Dieses Gerät und die zugehörigen Komponenten wurden für eine den weltweit gültigen Sicherheitsanforderungen entsprechende Verwendung entworfen und getestet. Die sicherheitsrelevanten Funktionen der Bauteile und Optionen sind nicht immer offensichtlich. Sofern Teile eingesetzt werden, die nicht vom Hersteller stammen, so übernimmt dieser keinerlei Verantwortung oder Haftung für dieses Produkt.

 **WARNUNG—VERLETZUNGSGEFAHR:** Das Netzkabel darf nicht abgeschnitten, verbogen, eingeklemmt oder gequetscht werden. Außerdem dürfen keine schweren Gegenstände darauf platziert werden. Setzen Sie das Kabel keinen Scheuerungen und keiner anderweitigen Belastung aus. Klemmen Sie das Netzkabel nicht zwischen Gegenstände wie z. B. Möbel oder Wände. Wenn eine dieser Gefahren vorliegt, besteht Feuer- und Stromschlaggefahr. Prüfen Sie das Netzkabel regelmäßig auf diese Gefahren. Ziehen Sie den Netzstecker aus der Steckdose, bevor Sie das Netzkabel überprüfen.

Lassen Sie alle Wartungs- und Reparaturarbeiten, die nicht in der Benutzerdokumentation beschrieben sind, ausschließlich von einem ausgebildeten Servicemitarbeiter durchführen.

 **WARNUNG—STROMSCHLAGGEFAHR:** Um das Risiko eines elektrischen Schlags beim Reinigen des Druckergehäuses zu vermeiden, ziehen Sie das Netzkabel aus der Steckdose und ziehen Sie alle Kabel vom Drucker ab, bevor Sie fortfahren.

 **WARNUNG—STROMSCHLAGGEFAHR:** Verwenden Sie die Faxfunktion nicht während eines Gewitters. Installieren Sie das Produkt nicht während eines Gewitters, und schließen Sie während eines Gewitters keine Geräte oder Kabel wie zum Beispiel das Faxkabel, Netzkabel oder Telefone an.

 **WARNUNG—VERLETZUNGSGEFAHR:** Im Papierschacht hinter der Abdeckung der Duplexeinheit befinden sich vorstehende Teile. Gehen Sie beim Beseitigen von Papierstaus in diesem Bereich mit Vorsicht vor, um Verletzungen zu vermeiden.

**BEWAHREN SIE DIESE ANWEISUNGEN AUF.**

# Über den Drucker:

## Vielen Dank, dass Sie diesen Drucker gewählt haben

Wir arbeiten hart daran, den Drucker Ihren Wünschen anzupassen.

Mithilfe der mit dem Drucker gelieferten Einrichtungskomponenten können Sie den neuen Drucker sofort verwenden. Überfliegen Sie anschließend das *Benutzerhandbuch*, um sich mit der Ausführung einfacher Aufgaben vertraut zu machen. Lesen Sie zur optimalen Verwendung Ihres Druckers das *Benutzerhandbuch* sorgfältig und suchen Sie auf unserer Website die neuesten Updates.

Wir möchten Ihnen leistungsstarke und hochwertige Drucker bereitstellen und dadurch Ihre Zufriedenheit gewährleisten. Wenden Sie sich bei Problemen an einen unserer qualifizierten Kundendienstmitarbeiter, der Ihnen umgehend helfen wird. Lassen Sie es uns wissen, wenn wir etwas verbessern können. Wir möchten Ihnen schließlich erstklassigen Service bieten. Ihre Vorschläge helfen uns, diesen zu verbessern.

## Verbessern der Umweltverträglichkeit des Druckers

Wir sind dem Umweltschutz verpflichtet und ständig bestrebt, die Umweltverträglichkeit unserer Drucker zu optimieren. Durch die Verwendung bestimmter Druckereinstellungen bzw. -aufgaben können Sie die Umweltbelastung durch Ihren Drucker sogar weiter senken.

### Sparsamer Energieverbrauch

- **Aktivieren Sie den Eco Mode.** Durch diese Funktion wird die Bildschirmhelligkeit niedrig eingestellt und der Drucker, nachdem er 10 Minuten inaktiv war, in den Stromsparmodus geschaltet.
- **Verwenden Sie das geringste Zeitlimit für den Stromsparmodus.** Durch die Stromsparfunktion wird der Drucker in einen Standby-Modus mit minimalem Energieverbrauch geschaltet, nachdem er über einen festgelegten Zeitraum (Zeitlimit für den Stromsparmodus) inaktiv war.
- **Nutzen Sie den Drucker gemeinsam mit anderen.** WLAN-/Netzwerkdrucker bieten die Möglichkeit, einen Drucker von mehreren Computern aus zu nutzen, wodurch Energie und Ressourcen geschont werden.

### Sparsamer Papierverbrauch

- **Aktivieren Sie den Eco Mode.** Durch diese Funktion wird das Papier bei Kopier- und Faxeufträgen sowie beim Drucken unter Windows automatisch beidseitig bedruckt (auf ausgewählten Modellen verfügbar).
- **Drucken Sie mehrere Seitenbilder auf einem Blatt Papier.** Mit der Funktion "Seiten pro Blatt" können Sie mehrere Seiten auf einem Blatt drucken. Sie können bis zu acht Seitenbilder auf einer Papiersseite drucken.
- **Beidseitiges Bedrucken von Papier.** Durch den beidseitigen Druck können Sie (je nach Druckermodell) automatisch oder manuell beide Seiten des Papiers bedrucken.
- **Überprüfen Sie Druckaufträge vor dem Druck in der Vorschau.** Nutzen Sie die Vorschaufunktionen, die (je nach Druckermodell) im Dialogfeld "Vorschau anzeigen" oder auf dem Druckerdisplay verfügbar sind.
- **Scannen und speichern Sie.** Um den Druck zu vieler Kopien zu vermeiden, können Sie Dokumente oder Fotos scannen und für die Präsentation in einem Computerprogramm oder auf einem Flash-Laufwerk speichern.
- **Verwenden Sie Recyclingpapier.**

## Sparsamer Tintenverbrauch

- **Verwenden Sie den Schnelldruck- oder Entwurfsmodus.** In diesen Modi können Dokumente tintensparender als im Normalmodus gedruckt werden. Sie eignen sich besonders für den Ausdruck von Dokumenten, die fast ausschließlich Text enthalten.
- **Verwenden Sie Patronen mit hoher Kapazität.** Durch Patronen mit hoher Kapazität können mehr Seiten mit weniger Patronen gedruckt werden.
- **Reinigen Sie den Druckkopf.** Bevor Sie Tintenpatronen austauschen und entsorgen, sollten Sie die Funktionen "Druckkopf reinigen" und "Druckkopf intensiv reinigen" ausprobieren. Durch diese Funktionen werden die Druckkopfdüsen gereinigt, um die Qualität Ihrer Ausdrücke zu verbessern.



## Recycling

- **Recyclen Sie die Produktverpackung.**
- **Recyclen Sie Ihren alten Drucker, anstatt ihn zu entsorgen.**
- **Recyclen Sie Papier aus nicht benötigten Druckaufträgen.**
- **Verwenden Sie Recyclingpapier.**

## Anzeigen von Informationen zum Drucker

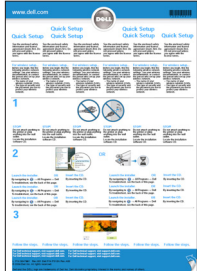
### Veröffentlichungen

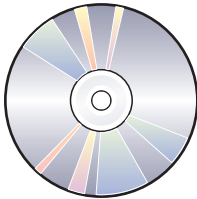
Sie suchen nach etwas?	Hier finden Sie es
<p>Umfasst Anweisungen zur Ersteinrichtung:</p> <ul style="list-style-type: none"><li>• Anschließen des Druckers</li><li>• Installieren der Druckersoftware</li></ul>	<p>Dokumentation zur Einrichtung</p> <p>Die Dokumentation zur Einrichtung wurde mit dem Drucker geliefert.</p> 

Sie suchen nach etwas?	Hier finden Sie es
<p>Zusätzliche Anweisungen zur Einrichtung und Verwendung des Druckers:</p> <ul style="list-style-type: none"> <li>• Auswahl und Aufbewahrung von Papier und Spezialdruckmedien</li> <li>• Einlegen von Papier</li> <li>• Ausführen von Aufgaben wie Drucken, Kopieren, Scannen und Faxen abhängig vom Druckermodell</li> <li>• Konfigurieren der Druckereinstellungen</li> <li>• Anzeigen und Drucken von Dokumenten und Fotos</li> <li>• Einrichten und Verwenden der Druckersoftware</li> <li>• Einrichten und Konfigurieren des Druckers in einem Netzwerk abhängig vom Druckermodell</li> <li>• Pflege und Wartung des Druckers</li> <li>• Fehlersuche und -behebung</li> </ul>	<p><i>Benutzerhandbuch</i></p> <p>Das <i>Benutzerhandbuch</i> ist auf der CD mit Installationssoftware enthalten.</p> <div style="text-align: center;">  </div> <p>Auf unserer Website unter <b>support.dell.com</b> finden Sie u. U. eine aktualisierte Version.</p>
<p>Hilfe zur Verwendung der Druckersoftware</p>	<p>Windows-Hilfe</p> <p>Öffnen Sie ein Druckersoftwareprogramm oder eine Anwendung und klicken Sie auf <b>Hilfe</b>.</p> <p>Klicken Sie auf , um kontextbezogene Informationen anzuzeigen.</p> <p><b>Hinweise:</b></p> <ul style="list-style-type: none"> <li>• Die Hilfe wird automatisch mit der Druckersoftware installiert.</li> <li>• Die Druckersoftware befindet sich abhängig vom Betriebssystem im Druckerprogrammordner oder auf dem Desktop.</li> </ul>
<p>Aktuelle zusätzliche Informationen, Aktualisierungen und technischer Online-Kundendienst:</p> <ul style="list-style-type: none"> <li>• Hinweise und Tipps zur Fehlersuche</li> <li>• Häufig gestellte Fragen</li> <li>• Dokumentation</li> <li>• Treiberdownloads</li> <li>• Support über Live-Chats</li> <li>• Support über E-Mail</li> <li>• Telefonischer Kundendienst</li> </ul>	<p>Dell Kundendienst-Website: <b>support.dell.com</b></p> <p><b>Hinweis:</b> Wählen Sie die Region und anschließend Ihr Produkt aus, um die entsprechende Kundendienst-Website anzuzeigen.</p> <p>Telefonnummern und Öffnungszeiten des Kundendienstes in Ihrer Region bzw. Ihrem Land finden Sie auf der Website des Kundendienstes.</p> <p>Damit wir Sie schneller bedienen können, sollten Sie folgende Informationen bereithalten, wenn Sie sich an den Kundendienst wenden:</p> <ul style="list-style-type: none"> <li>• Service-Tag</li> <li>• Express Service Code</li> </ul> <p><b>Hinweis:</b> Die Aufkleber mit Service-Tag und Express Service Code sind am Drucker angebracht.</p>



Sie suchen nach etwas?	Hier finden Sie es
<ul style="list-style-type: none"> <li>• Software und Treiber – Zertifizierte Treiber für den Drucker und Installationsprogramme für die Dell-Druckersoftware</li> <li>• Readme-Dateien – Technische Änderungen, die in letzter Minute entwickelt wurden, oder erweitertes technisches Referenzmaterial für erfahrene Anwender oder Techniker</li> </ul>	CD mit Installationssoftware <b>Hinweis:</b> Beim gleichzeitigen Erwerb eines Dell Computers und Druckers sind Dokumentation und Treiber für den Drucker bereits auf dem Computer installiert.
<ul style="list-style-type: none"> <li>• Verbrauchsmaterial und Zubehör für den Drucker</li> <li>• Ersatzpatronen</li> </ul>	Dell Druckerzubehör-Website: <b>dell.com/supplies</b> Sie können Druckerzubehör online, per Telefon oder im ausgewählten Einzelhandel kaufen.
<ul style="list-style-type: none"> <li>• Sicherheitshinweise zur Bedienung des Druckers</li> <li>• Rechtliche Hinweise</li> <li>• Garantieinformationen</li> </ul>	<i>Handbuch mit Produktinformationen</i>  <b>Hinweis:</b> Das <i>Handbuch mit Produktinformationen</i> ist möglicherweise in Ihrem Land oder in Ihrer Region nicht verfügbar.

## Die Teile des Druckers

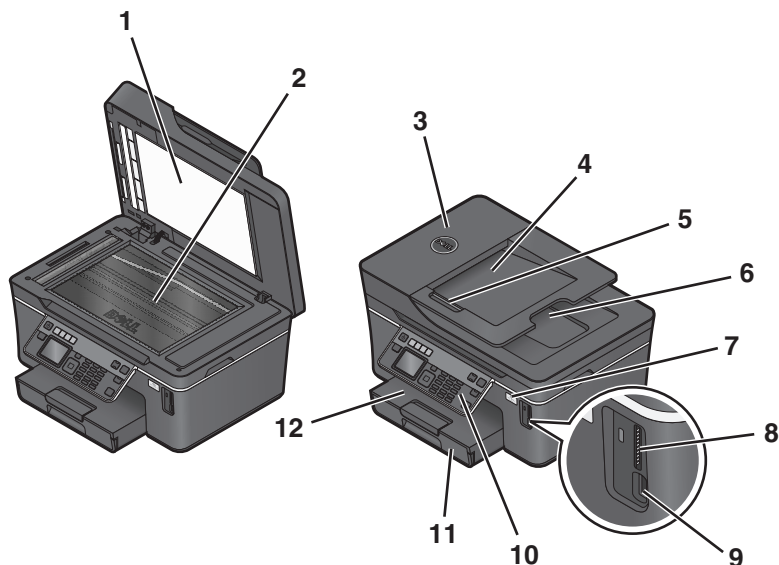

	Komponente	Funktion
1	Scannerabdeckung	Zugriff auf das Scannerglas.
2	Scannerglas	Scannen, Kopieren oder Faxen von Fotos und Dokumenten.

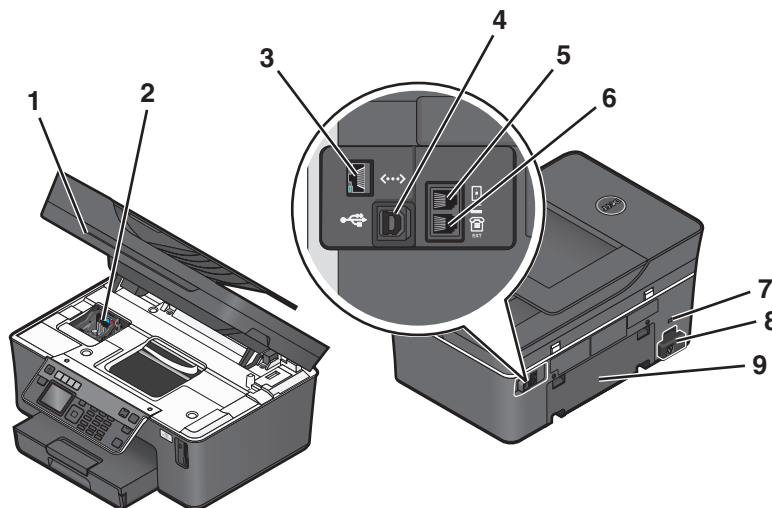

Über den Drucker:

	Komponente	Funktion
3	Automatische Dokumentenzuführung (ADZ)	Scannen, kopieren und faxen Sie mehrseitige Dokumente in den Formaten Letter, Legal und A4.
4	ADZ-Fach	Einlegen von Originaldokumenten in die ADZ. Empfehlenswert für das Scannen, Kopieren oder Faxen mehrseitiger Dokumente. <b>Hinweis:</b> Legen Sie keine Postkarten, Fotos, keine kleinen Vorlagen oder dünnen Vorlagen (z. B. Zeitschriftenausschnitte) in die automatische Dokumentenzuführung ein. Legen Sie diese Vorlagen auf das Scannerglas.
5	ADZ-Papierführung	Gerade Ausrichtung des Papiers bei Einzug in die ADZ
6	ADZ-Ausgabefach	Aufnehmen der von der ADZ ausgegebenen Dokumente.
7	Wi-Fi-Anzeige	Überprüfen des WLAN-Status.
8	Speicherkartensteckplatz	Einsetzen einer Speicherkarte.
9	PictBridge- und USB-Anschluss	Anschließen einer PictBridge-fähigen Digitalkamera, eines USB-Bluetooth-Adapters oder eines Flash-Laufwerks an den Drucker.
10	Bedienfeld des Druckers	Dient zur Bedienung des Druckers.
11	Papierfach	Einlegen von Papier.
12	Papierausgabefach	Aufnehmen des aus dem Drucker ausgegebenen Papiers.



	Komponente	Funktion
1	Scannereinheit	<ul style="list-style-type: none"> <li>Hier haben Sie Zugriff auf Tintenpatronen und Druckkopf.</li> <li>Beheben von Papierstaus.</li> </ul>
2	Druckkopf	Einsetzen, Auswechseln oder Entfernen von Tintenpatronen.
3	Ethernet-Anschluss	Anschließen des Druckers an einen Computer, ein lokales Netzwerk oder ein externes DSL- oder Kabelmodem.
4	USB-Anschluss	Anschließen des Druckers über ein USB-Kabel an einen Computer. <b>Achtung — Mögliche Schäden:</b> Berühren Sie den USB-Anschluss nur zum Einstecken oder Entfernen eines USB-Kabels oder eines Installationskabels.

Über den Drucker:

	Komponente	Funktion
5	LINE-Anschluss 	Schließen Sie den Drucker (über eine normale Telefonbuchse, einen DSL-Filter oder einen VoIP-Adapter) an eine aktive Telefonleitung an, um Faxnachrichten zu senden und zu empfangen.
6	EXT-Anschluss 	Schließen Sie weitere Geräte (Telefon oder Anrufbeantworter) an den Drucker und die Telefonleitung an. Verwenden Sie diesen Anschluss, wenn Sie über keine eigene Faxleitung für den Drucker verfügen und wenn diese Verbindungsmethode in Ihrem Land oder Ihrer Region unterstützt wird. <b>Hinweis:</b> Entfernen Sie die Abdeckung des Anschlusses.
7	Sicherheitssteckplatz	Bringen Sie ein Antidiebstahl-Kabel am Drucker an.
8	Netzteilanschluss	Anschluss des Druckers an eine Stromquelle über ein Netzkabel.
9	Duplexeinheit	<ul style="list-style-type: none"> <li>• Beidseitiges Bedrucken von Papier.</li> <li>• Beheben von Papierstaus.</li> </ul>

# Bestellen und Austauschen von Zubehör

## Bestellen von Tintenpatronen

Informationen zu Seitenkapazitäten sind unter [www.dell.com/supplies](http://www.dell.com/supplies) verfügbar. Verwenden Sie nur Dell Tintenpatronen, um beste Ergebnisse zu erzielen.

Komponente	Lizenzierte Patrone <sup>1</sup>	Reguläre Patrone
Schwarze Patrone	Series 21	Series 21R
Schwarze Patrone mit hoher Kapazität <sup>2</sup>	Series 24	Series 24R
Farbpatrone	Series 21	Series 21R
Farbpatrone mit hoher Kapazität <sup>2</sup>	Series 24	Series 24R

<sup>1</sup> Nur zur einmaligen Verwendung lizenziert. Geben Sie diese Patrone nach dem Gebrauch zur Wiederaufarbeitung, zum Auffüllen oder Recycling an Dell zurück. Unter [www.dell.com/recycling](http://www.dell.com/recycling) finden Sie weitere Informationen zum Recycling von Dell Produkten.

<sup>2</sup> Nur auf der Dell Website unter [www.dell.com/supplies](http://www.dell.com/supplies) erhältlich.

## Auswechseln von Tintenpatronen

Stellen Sie vor Beginn sicher, dass Sie über eine oder mehrere neue Tintenpatronen verfügen. Sie müssen neue Tintenpatronen direkt nach dem Entfernen der alten Patronen einsetzen, damit die verbleibende Tinte in den Druckkopfdüsen nicht austrocknet.

- 1 Schalten Sie den Drucker ein.
- 2 Öffnen Sie den Drucker.

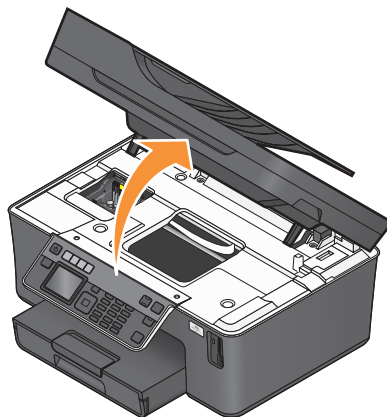

**Hinweis:** Der Druckkopf wird in die Position zum Einsetzen der Patronen gefahren.

3 Drücken Sie den Entriegelungsknopf und entnehmen Sie die gebrauchten Tintenpatronen.

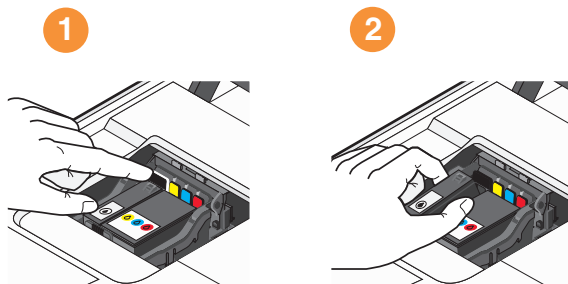

4 Setzen Sie jede Patrone mit beiden Händen ein.

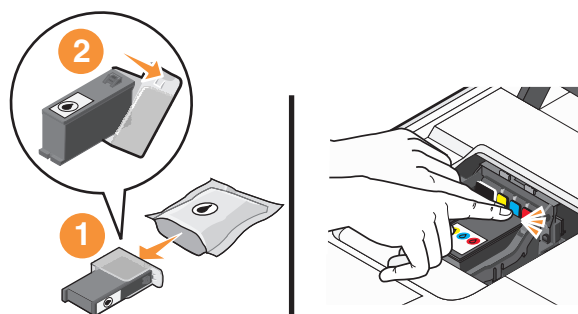



**Hinweis:** Setzen Sie die neuen Tintenpatronen direkt nach dem Entfernen der Schutzkappe ein, damit keine Luft in die Patrone gelangt.

5 Schließen Sie den Drucker.

## Recycling von Dell Produkten

So senden Sie Dell Produkte zum Recycling an Dell zurück:







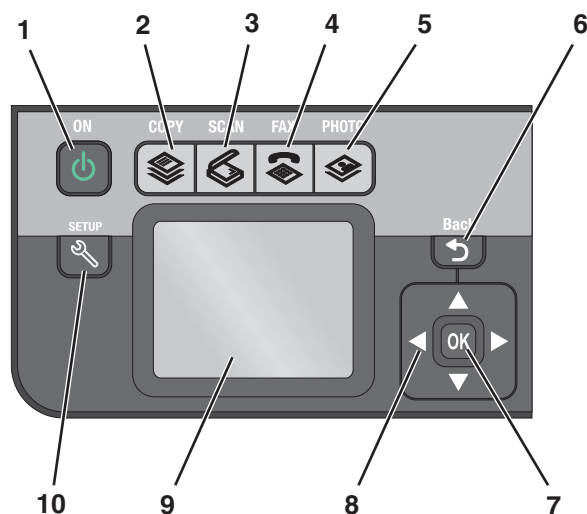

- 1 Klicken Sie auf  oder **Start**.
- 2 Klicken Sie auf **Alle Programme** oder **Programme** und wählen Sie anschließend den Druckerprogrammordner aus der Liste aus.
- 3 Wählen Sie **Druckerstartseite**.
- 4 Wählen Sie Ihren Drucker aus der Dropdown-Liste aus.
- 5 Klicken Sie auf der Registerkarte "Wartung" auf **Zubehör bestellen**.
- 6 Klicken Sie auf .
- 7 Befolgen Sie die Bildschirmanweisungen.



# Verwenden der Druckerbedienfeldtasten und Menüs

## Verwenden des Bedienfelds des Druckers

Anhand des folgenden Diagramms werden die Abschnitte des Druckerbedienfelds erklärt:



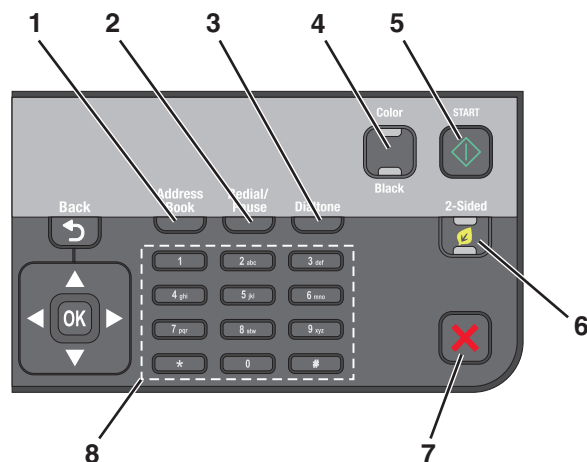

	Komponente	Funktion
1	Ein/Aus 	<ul style="list-style-type: none"> <li>• Schalten Sie den Drucker ein bzw. aus.</li> <li>• Wechseln Sie in den Stromsparmodus.</li> </ul> <p><b>Hinweis:</b> Wenn der Drucker eingeschaltet ist, drücken Sie , um den Stromsparmodus zu aktivieren. Halten Sie  drei Sekunden gedrückt, um den Drucker auszuschalten.</p>
2	Kopieren 	Greifen Sie auf das Kopiermenü zu und erstellen Sie Kopien.
3	Scan 	Greifen Sie auf das Scanmenü zu und scannen Sie Dokumente.
4	Fax 	Greifen Sie auf das Faxmenü zu und senden Sie Faxnachrichten.
5	Foto 	Greifen Sie auf das Fotomenü zu und drucken Sie Fotos.
6	Zurück 	<ul style="list-style-type: none"> <li>• Kehren Sie zum vorherigen Bildschirm zurück.</li> <li>• Wechseln Sie von einer Menüebene zu einer höheren.</li> </ul>

	Komponente	Funktion
7	Auswahl 	<ul style="list-style-type: none"> <li>• Wählen Sie Menüoptionen aus.</li> <li>• Speichern Sie Einstellungen.</li> <li>• Dient zum Einlegen und zur Ausgabe von Papier. Halten Sie die Taste drei Sekunden lang gedrückt, um Papier vom Drucker einzuziehen oder auszugeben.</li> </ul>
8	Pfeiltasten	Navigieren Sie zu Menü- oder Untermenüelementen, die auf dem Display angezeigt werden.
9	Display <b>Hinweis:</b> Das Display wird im Stromsparmodus deaktiviert.	Anzeigen: <ul style="list-style-type: none"> <li>• Druckerstatus</li> <li>• Meldungen</li> <li>• Menüs</li> </ul>
10	Installation 	Greifen Sie auf das Installationsmenü zu und ändern Sie die Druckereinstellungen. <b>Hinweis:</b> Die LEDs der Tasten "Kopieren", "Scan", "Fax" und "Foto" sind aus, wenn diese Taste ausgewählt wird.



	Komponente	Funktion
1	<b>Adressbuch</b>	Greifen Sie über eine Liste gespeicherter Nummern auf Faxnummern zu.
2	<b>Wahlwiederholung/Pause</b>	Im Faxmodus: <ul style="list-style-type: none"> <li>• Geben Sie eine Pause von drei Sekunden für die Faxnummer ein, um auf eine Amtsleitung zu warten oder ein automatisches Callcenter-System anzurufen. Fügen Sie nur dann eine Pause ein, wenn Sie bereits mit der Eingabe der Nummer begonnen haben.</li> <li>• Zeigen Sie die zuletzt gewählte Nummer an. Drücken Sie die linke oder rechte Pfeiltaste, um die letzten fünf gewählten Nummern anzuzeigen.</li> </ul>
3	<b>Wählton</b>	Wählen Sie die Telefonnummer manuell mithilfe der Zifferntastatur, bevor Sie das Fax senden.
4	<b>Farbe/Schwarz</b>	Wechseln Sie zum Farbmodus oder Schwarzweißmodus.

Verwenden der Druckerbedienfeldtasten und Menüs

	Komponente	Funktion
5	Start 	Starten Sie einen Auftrag je nach ausgewähltem Modus.
6	Beidseitig/Eco Mode	"Beidseitig" aktivieren zum: <ul style="list-style-type: none"> <li>• Bedrucken beider Papierseiten</li> </ul> "Eco Mode" aktivieren zum: <ul style="list-style-type: none"> <li>• Bedrucken beider Papierseiten</li> <li>• Wechseln in den Stromsparmodus, nachdem der Drucker 10 Minuten inaktiv war</li> <li>• Festlegen einer niedrigen Bildschirmhelligkeit</li> </ul>
7	Abbrechen 	<ul style="list-style-type: none"> <li>• Brechen Sie Druck-, Kopier-, Scan-, oder Faxaufträge ab.</li> <li>• Wechseln Sie von einer Menüebene des Menüs "Kopieren", "Scannen", "Faxen", "Foto" oder "Dateidruck" zur obersten Ebene eines Menüs.</li> <li>• Wechseln Sie von einer Menüebene des Menüs "Installation" zur obersten Ebene des vorherigen Modus.</li> <li>• Löschen Sie die aktuellen Einstellungen oder Fehlermeldungen und setzen Sie sie auf die Standardeinstellungen zurück.</li> </ul>
8	Zifferntastatur	Im Kopier- oder Fotomodus: Geben Sie die gewünschte Anzahl der Kopien oder Ausdrucke ein. Im Faxmodus: <ul style="list-style-type: none"> <li>• Geben Sie Faxnummern ein.</li> <li>• Navigieren Sie in einem automatischen Callcenter-System.</li> <li>• Wählen Sie Buchstaben bei der Erstellung einer Zielwahlliste aus.</li> <li>• Geben Sie die Ziffern zum Festlegen oder Bearbeiten der im Display angezeigten Zeit- und Datumsangaben ein.</li> </ul>

## Ändern des Zeitlimits für den Stromsparmodus

Das Zeitlimit für den Stromsparmodus ist die Zeit, bis der Drucker im Leerlauf in den Stromsparmodus wechselt. Durch die Stromspar-Funktion wird die Stromeinsparung optimiert, indem der Stromverbrauch des Druckers im Vergleich zu den Standarddruckereinstellungen reduziert wird (bei einigen Druckermodellen um 28 Prozent). Die höchste Einsparung erzielen Sie, indem Sie das niedrigste Zeitlimit für den Stromsparmodus auswählen.

- 1 Drücken Sie im Druckerbedienfeld auf .
- 2 Drücken Sie die Aufwärts- oder Abwärtspfeiltaste, um zu **Geräteeinr.** zu blättern, und drücken Sie anschließend **OK**.
- 3 Drücken Sie die Aufwärts- oder Abwärtspfeiltaste, um zu **Stromsparmodus** zu blättern, und drücken Sie anschließend **OK**.
- 4 Drücken Sie die Aufwärts- oder Abwärtspfeiltaste, um ein Zeitlimit für den Stromsparmodus auszuwählen, und drücken Sie anschließend **OK**.



# Sparen von Papier und Energie mit dem Eco Mode

Die Funktion "Eco Mode" bietet die Möglichkeit, den Papier- und Energieverbrauch drastisch zu senken bzw. zu optimieren und Geld zu sparen.

**Hinweis:** Bei Verwendung des Eco Modes haben dessen Einstellungen Vorrang vor allen Änderungen bezüglich einzelner Einstellungen, die zum Eco Mode gehören.

Bei Auswahl von Eco Mode werden auf dem Drucker automatisch die folgenden Einstellungen aktiviert:

- Das Druckerdisplay wird abgeblendet.
- Der Drucker wechselt nach 10 Minuten in den Stromsparmodus.
- Der Drucker bedruckt bei Kopier- und Faxeufträgen sowie beim Drucken unter Windows (nur ausgewählte Modelle) beide Seiten des Papiers (beidseitiger Druck).

Um den Eco Mode zu aktivieren, drücken Sie die Taste **Beidseitig/Eco Mode**, bis die LED für "Eco Mode" aufleuchtet.

## Ändern der vorübergehenden Einstellungen zu neuen Standardeinstellungen

Die folgenden Menüs werden nach zwei Minuten Inaktivität oder nach dem Ausschalten des Druckers auf die Standardeinstellungen zurückgesetzt:

Menü "Kopieren"	<ul style="list-style-type: none"><li>• Kopien</li><li>• Qualität</li><li>• Größe anpassen</li><li>• Heller/Dunkler</li><li>• Sortieren</li><li>• Foto erneut drucken</li><li>• Seiten pro Blatt</li><li>• Originalgröße</li><li>• Kopien pro Blatt</li><li>• Inhaltstyp</li></ul>
Menü "Scannen"	<ul style="list-style-type: none"><li>• Qualität</li><li>• Originalgröße</li></ul>
Menü "Fax" (nur ausgewählte Modelle)	<ul style="list-style-type: none"><li>• Heller/Dunkler</li><li>• Qualität</li></ul>
Menü "Foto"	<p>Die folgenden Fotooptionen laufen nach einer zweiminütigen Inaktivitätsphase oder nach dem Ausschalten des Druckers nicht ab. Sie werden beim Entfernen einer Speicherkarte oder eines Flash-Laufwerks auf die Werkseinstellungen zurückgesetzt.</p> <ul style="list-style-type: none"><li>• Layout</li><li>• Tönungseffekt</li><li>• Fotoformat</li><li>• Qualität</li></ul>

## So ändern Sie die vorübergehenden Einstellungen zu neuen Standardeinstellungen

- 1 Drücken Sie im Druckerbedienfeld auf .
- 2 Drücken Sie die Aufwärts- oder Abwärts Pfeiltaste, um zu **Standards** zu blättern, und drücken Sie anschließend **OK**.
- 3 Drücken Sie die Aufwärts- oder Abwärts Pfeiltaste, um zu **Std einst.** zu blättern, und drücken Sie anschließend **OK**.  
**Aktuelle** erscheint auf dem Display.
- 4 Drücken Sie erneut **OK**, um die Option **Aktuelle** auszuwählen.

## So deaktivieren Sie die Funktion für das Einstellungszeitlimit

Sie können die Funktion für das Einstellungszeitlimit deaktivieren, falls der Drucker nicht nach zwei Minuten Inaktivität oder nach dem Ausschalten auf die Standardeinstellungen zurückgesetzt werden soll.

- 1 Drücken Sie im Druckerbedienfeld auf .
- 2 Drücken Sie die Aufwärts- oder Abwärts Pfeiltaste, um zu **Geräteeinr.** zu blättern, und drücken Sie anschließend **OK**.
- 3 Drücken Sie die Aufwärts- oder Abwärts Pfeiltaste, um zu **Einst. zeitl. lösch.** zu blättern, und drücken Sie anschließend **OK**.
- 4 Drücken Sie die Aufwärts- oder Abwärts Pfeiltaste, um zu **Nie** zu blättern, und drücken Sie anschließend **OK**.

## Zurücksetzen auf die Werkseinstellungen

Beim Zurücksetzen auf die Werkseinstellungen werden alle von Ihnen zuvor ausgewählten Druckereinstellungen gelöscht.

## Unter Verwendung der Menüs im Druckerbedienfeld



- 1 Drücken Sie im Druckerbedienfeld auf .
- 2 Drücken Sie die Aufwärts- oder Abwärts Pfeiltaste, um zu **Standards** zu blättern, und drücken Sie anschließend **OK**.
- 3 Drücken Sie die Aufwärts- oder Abwärts Pfeiltaste, um zu **Std einst.** zu blättern, und drücken Sie anschließend **OK**.
- 4 Drücken Sie die Aufwärts- oder Abwärts Pfeiltaste, um zu **Werksmäßige** zu blättern, und drücken Sie anschließend **OK**.
- 5 Treffen Sie Ihre Auswahl mithilfe der Druckerbedienfeldtasten, sobald Sie aufgefordert werden, erstmalig Druckereinstellungen festzulegen.  
Auf dem Display wird die Meldung **Ersteinrichtung abgeschlossen** angezeigt.

## Unter Verwendung einer Tastenkombination (falls Sie die aktuelle Sprache nicht lesen können)

1 Schalten Sie den Drucker aus.

**Hinweis:** Falls Sie das Zeitlimit für den Stromsparmodus im Menü "Installation" festgelegt haben, halten Sie  drei Sekunden gedrückt, um den Drucker auszuschalten.

2 Halten Sie auf dem Druckerbedienfeld  und  gedrückt. Zum Einschalten des Druckers drücken Sie anschließend  und lassen sie wieder los.

**Hinweis:** Lassen Sie  und  erst los, wenn **Sprache** auf dem Display angezeigt wird. Dies weist darauf hin, dass der Drucker zurückgesetzt wurde.

3 Treffen Sie Ihre Auswahl mithilfe der Druckerbedienfeldtasten, sobald Sie aufgefordert werden, erstmalig Druckereinstellungen festzulegen.

Auf dem Display wird die Meldung **Ersteinrichtung abgeschlossen** angezeigt.

# Verwenden der Druckersoftware

## Mindestsystemanforderungen

Die Druckersoftware erfordert bis zu 500 MB freien Speicherplatz.

## Unterstützte Betriebssysteme

- Microsoft Windows 7 (nur Web)<sup>1</sup>
- Microsoft Windows Vista (SP1)
- Microsoft Windows XP (SP3)
- Microsoft Windows 2000 (SP4 oder höher)
- Linux Ubuntu 8.04 LTS und 8.10 (nur Web)<sup>1</sup>
- Linux OpenSUSE 11.0 und 11.1 (nur Web)<sup>1</sup>
- Linux Fedora 10 (nur Web)<sup>1</sup>

<sup>1</sup> Der Druckertreiber für dieses Betriebssystem ist nur unter **support.dell.com** verfügbar.

## Verwenden der Windows-Druckersoftware

### Bei der Druckerinstallation installierte Software

Wenn beim Einrichten des Druckers die CD mit Installationssoftware verwendet wurde, ist die erforderliche Software vollständig installiert. Möglicherweise haben Sie einige weitere Programme installiert. Die folgende Tabelle bietet einen Überblick über viele hilfreiche Softwareprogramme.

Falls Sie diese zusätzlichen Programme während der anfänglichen Installation nicht installiert haben, legen Sie die CD mit Installationssoftware erneut ein, führen die Installationssoftware aus und wählen anschließend auf dem Bildschirm der bereits installierten Software die Option **Zusätzliche Software installieren**.

## Druckersoftware

Komponente	Funktion
Dell Druckerstartseite (wird als Druckerstartseite bezeichnet)	<ul style="list-style-type: none"> <li>• Starten Sie Anwendungen oder Programme.</li> <li>• Starten Sie die Faxlösungssoftware.</li> <li>• Scannen oder senden Sie ein Foto oder Dokument per E-Mail.</li> <li>• Bearbeiten Sie gescannte Dokumente.</li> <li>• Scannen Sie Dokumente in PDF.</li> <li>• Passen Sie die Einstellungen für den Drucker an.</li> <li>• Bestellen von Zubehör</li> <li>• Warten Sie Tintenpatronen.</li> <li>• Drucken einer Testseite</li> <li>• Registrieren Sie den Drucker.</li> <li>• Wenden Sie sich an den technischen Kundendienst.</li> </ul>
Dell Fast Pics (wird als Fast Pics bezeichnet)	Verwalten, bearbeiten, übertragen und drucken Sie Fotos und Dokumente.
Adobe™ Photo Album Starter Edition	Verwalten und bearbeiten Sie Fotos und zeigen Sie sie an.
Dell Symbolleiste (wird als Symbolleiste bezeichnet)	Drucken und scannen Sie lokale Dateien über Windows oder konvertieren Sie sie.
Dell Tintenverwaltungssystem	Bestellen Sie Tinte.
Dell Faxlösungen (wird als Faxlösungen bezeichnet)	<ul style="list-style-type: none"> <li>• Senden Sie ein Fax.</li> <li>• Empfangen Sie ein Fax auf 3-in-one Druckern.</li> <li>• Hinzufügen, Bearbeiten oder Löschen von Kontakten im integrierten Telefonbuch</li> <li>• Rufen Sie das Dienstprogramm zur Faxeinrichtung von Dell auf. Verwenden Sie zum Festlegen von Kurzwahl- und Gruppenwahlnummern sowie von Rufzeichen und Antwort und zum Drucken von Faxverlaufs- und Statusberichten das Dienstprogramm zur Faxeinrichtung.</li> </ul>
Abbyy Sprint OCR	Scannen Sie ein Dokument und produzieren Sie Text, den Sie mit einem Textverarbeitungsprogramm bearbeiten können.
Dell Dienstprogramm zur WLAN-Einrichtung (wird als Dienstprogramm zur WLAN-Einrichtung bezeichnet)	<ul style="list-style-type: none"> <li>• Einrichten des WLAN-Druckers in einem WLAN</li> <li>• Ändern der WLAN-Einstellungen des Druckers</li> </ul> <p><b>Hinweis:</b> Dieses Programm wird bei WLAN-fähigen Druckern automatisch mit der Druckersoftware installiert.</p>

Komponente	Funktion
Dell Servicecenter (wird als Service Center bezeichnet)	<ul style="list-style-type: none"> <li>• Führen Sie eine Fehlersuche auf dem Drucker durch.</li> <li>• Greifen Sie auf die Druckerwartungsfunktionen zu.</li> <li>• Wenden Sie sich an den technischen Kundendienst.</li> </ul> <p><b>Hinweise:</b></p> <ul style="list-style-type: none"> <li>• Dieses Programm wird automatisch mit der Druckersoftware installiert.</li> <li>• Sie werden je nach Druckermodell möglicherweise aufgefordert, dieses Programm über das Internet zu installieren.</li> </ul>
Druckereinstellungen	<p>Beim Auswählen der Option <b>Datei → Drucken</b> bei geöffnetem Dokument und anschließendem Klicken auf <b>Eigenschaften</b> wird das Dialogfeld für die Druckeigenschaften angezeigt. Im Dialogfeld können Sie aus folgenden Optionen für den Druckauftrag wählen:</p> <ul style="list-style-type: none"> <li>• Angabe der Anzahl zu druckender Kopien</li> <li>• Drucken beidseitiger Kopien</li> <li>• Auswählen der Papiersorte</li> <li>• Hinzufügen eines Wasserzeichens</li> <li>• Bildverbesserung</li> <li>• Speichern von Einstellungen</li> </ul> <p><b>Hinweis:</b> Die Druckereinstellungen werden automatisch mit der Druckersoftware installiert.</p>

**Hinweis:** Der Drucker verfügt abhängig von den Features des gekauften Druckers möglicherweise nicht über einige dieser Programme oder über einige Funktionen dieser Programme.

## Aktualisieren der Druckersoftware (nur Windows)

### Suchen nach Softwareaktualisierungen

- 1 Klicken Sie auf  oder **Start**.
- 2 Klicken Sie auf **Alle Programme** oder **Programme** und wählen Sie anschließend den Druckerprogrammordner aus der Liste aus.
- 3 Wählen Sie **Druckerstartseite**.
- 4 Wählen Sie Ihren Drucker aus der Dropdown-Liste aus.
- 5 Wählen Sie auf der Registerkarte "Support" die Option für die **Suchen nach Aktualisierungen** aus.
- 6 Befolgen Sie die Bildschirmanweisungen.

# Neuinstallieren der Druckersoftware

Wenn beim Einrichten des Druckers die CD mit Installationssoftware verwendet wurde, ist die erforderliche Software vollständig installiert. Wenn bei der Installation Probleme aufgetreten sind oder der Drucker beim Senden eines Druckauftrags nicht im Druckerordner oder als Druckeroption erscheint, versuchen Sie, den Drucker zu deinstallieren und neu zu installieren.

## Deinstallieren der Druckersoftware

- 1 Klicken Sie auf  oder **Start**.
- 2 Klicken Sie auf **Alle Programme** oder **Programme** und wählen Sie anschließend den Druckerprogrammordner aus der Liste aus.
- 3 Wählen Sie die Option zum Deinstallieren.
- 4 Befolgen Sie zum Entfernen der Software die Anweisungen auf dem Bildschirm.
- 5 Nachdem die Deinstallation abgeschlossen ist, starten Sie den Computer neu.

## Installieren der Druckersoftware

**Hinweis:** Wenn Sie die Druckersoftware auf diesem Drucker bereits installiert hatten, sie aber neu installieren müssen, deinstallieren Sie zunächst die aktuelle Software.

- 1 Schließen Sie alle geöffneten Softwareprogramme.
- 2 Legen Sie die CD mit Installationssoftware ein.  
Falls der Willkommensbildschirm nicht nach einer Minute angezeigt wird, starten Sie die CD manuell:
  - a Klicken Sie auf  oder auf **Start** und dann auf **Ausführen**.
  - b Geben Sie in das Feld "Suche starten" oder "Ausführen" `D:\setup.exe` ein, wobei **D** der Laufwerksbuchstabe des CD- oder DVD-Laufwerks ist.
- 3 Befolgen Sie die Anweisungen auf dem Willkommensbildschirm.

## Über das World Wide Web

Unter Umständen steht aktualisierte Druckersoftware unter **support.dell.com** zur Verfügung.

# Einlegen von Papier und Originaldokumenten

## Einlegen von Papier in das Papierfach

Stellen Sie Folgendes sicher:

- Sie verwenden nur ausdrücklich für Tintenstrahldrucker geeignetes Papier.
- Das Papier ist neu und unbeschädigt.
- Sie folgen bei Spezialpapier den beiliegenden Anweisungen.

**Hinweis:** Stellen Sie zur Vermeidung eines Papierstaus sicher, dass sich das Papier bei der Anpassung der Papierführungen nicht wellt.

- 1 Ziehen Sie das Fach vollständig aus dem Drucker heraus.

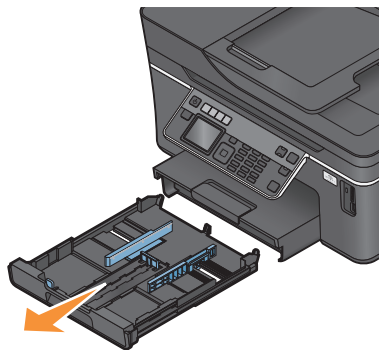

- 2 Schieben Sie die Papierführungen an die Seiten des Fachs heran.

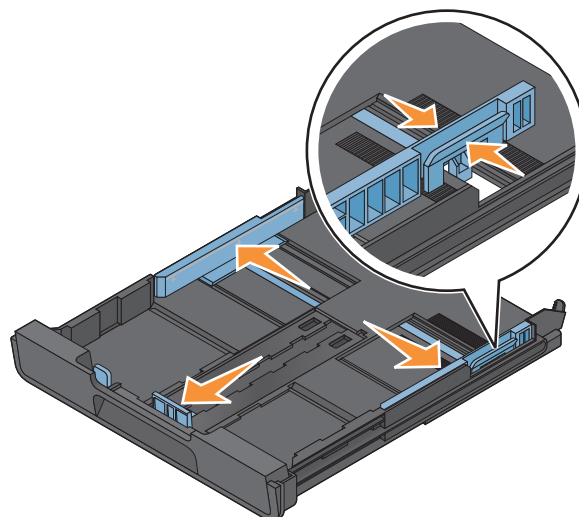



**3** Beim Einlegen von Papier im Format A4 oder Legal muss der Hebel gedrückt und zur Erweiterung des Fachs gezogen werden.

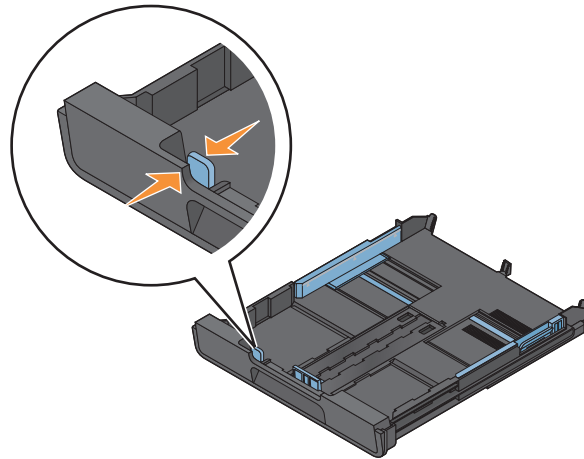

**Hinweis:** Wenn Sie die Erweiterung herausziehen, kann bei der ersten Stoppvorrichtung Papier im Format A4 eingelegt werden. Die vollständig herausgezogene Erweiterung nimmt Papier im Format Legal auf.

**4** Legen Sie Papier ein.

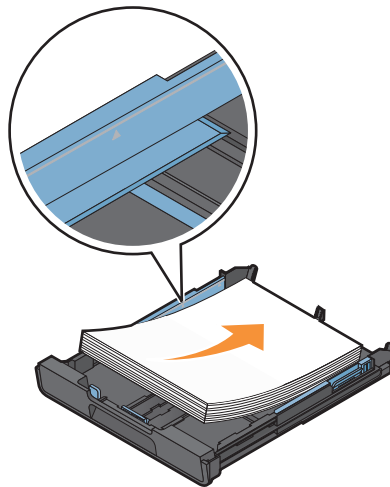

5 Stellen Sie sicher, dass die Papierführungen am linken, rechten und unteren Rand des Papiers anliegen.

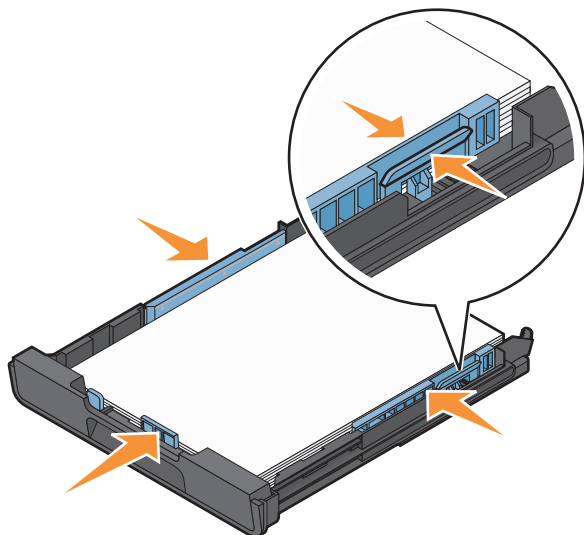

6 Setzen Sie das Fach ein.

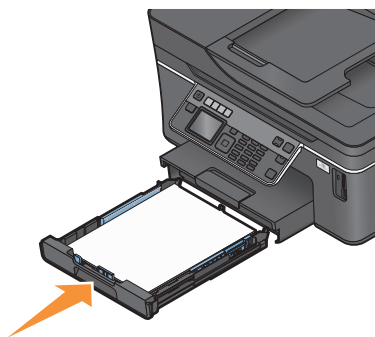

**Hinweis:** Wenn das Fach zur Aufnahme von Papier im Format A4 oder Legal herausgezogen wurde, ragt es nach dem Einsetzen an der Vorderseite des Druckers heraus.

7 Klappen Sie die Stoppvorrichtung für das Papier hoch, damit das ausgegebene Papier gehalten wird.

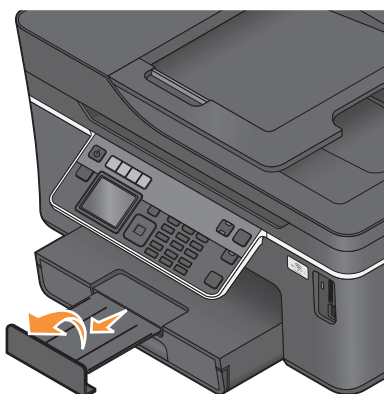

**Hinweis:** Wurde Papier im Format A4 oder Legal eingelegt, ziehen Sie an der Stoppvorrichtung, um sie zu erweitern. Verwenden Sie für die Formate A4 und Legal beide Verlängerungen.

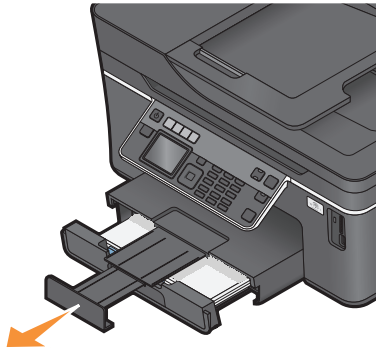

## Einlegen von Umschlägen oder Fotopapier

1 Ziehen Sie das Fach vollständig aus dem Drucker heraus.

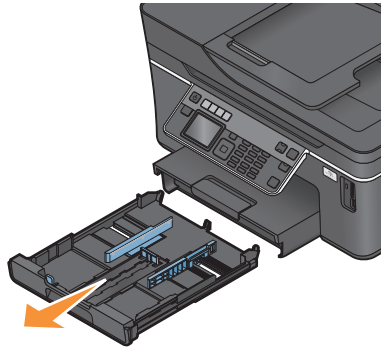

2 Schieben Sie die Papierführungen an die Seiten des Fachs heran.

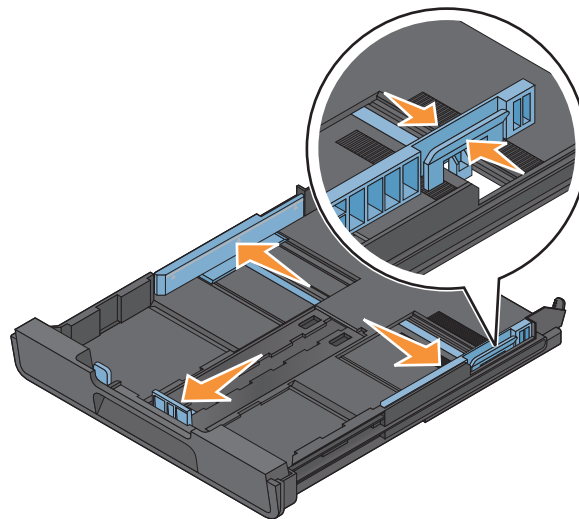

- 3** Legen Sie Umschläge oder Fotopapier ein und orientieren Sie sich dabei am Umschlagsymbol und der Beschreibung für Fotopapier auf dem Boden des Fachs.

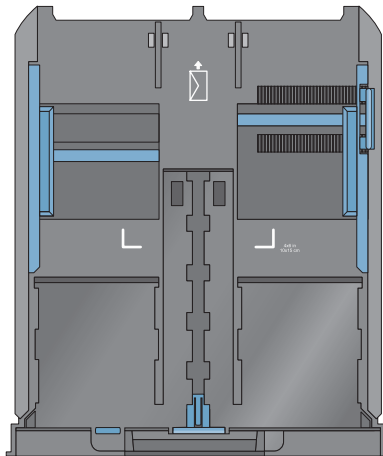

**Hinweis:** Mischen Sie im Fach keine Papiersorten. Legen Sie entweder Umschläge oder Fotopapier ein. Beides ist nicht möglich.

- 4** Legen Sie Umschläge oder Fotopapier ein.

**Hinweis:** Legen Sie Umschläge oder Fotopapier so ein, dass die zu bedruckende Seite nach unten zeigt. (Wenn Sie nicht sicher sind, welche Seite die zu bedruckende Seite ist, lesen Sie die Anweisungen zu den Umschlägen oder zum Fotopapier.)

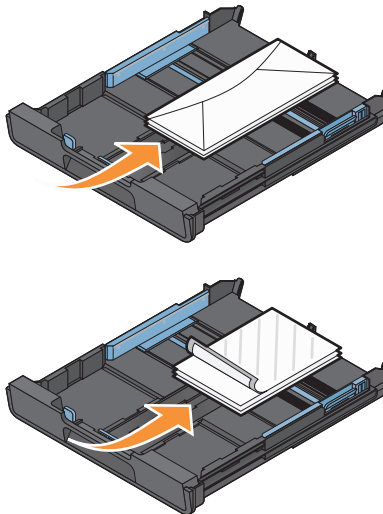

5 Sorgen Sie dafür, dass die Papierführungen am linken, rechten und unteren Rand der Umschläge bzw. des Fotopapiers anliegen.

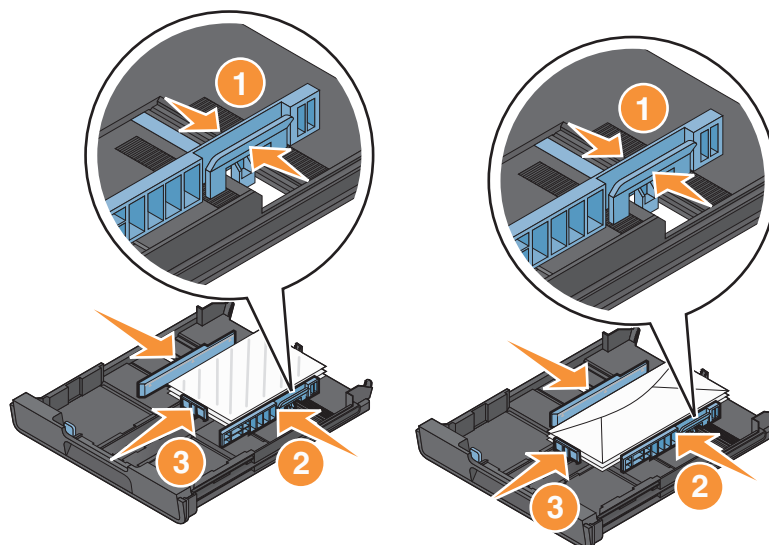

6 Setzen Sie das Fach ein.

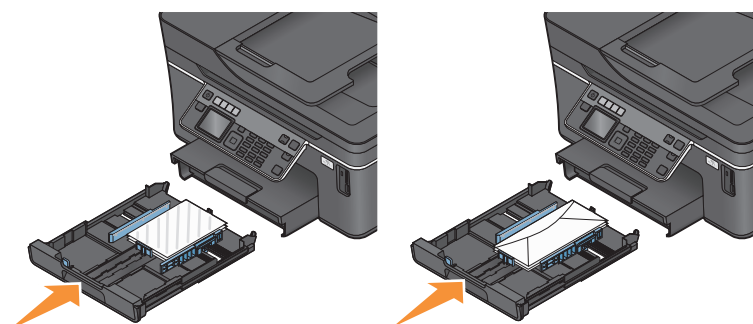

7 Klappen Sie die Stoppvorrichtung für das Papier nach oben, damit die Umschläge oder Fotos bei der Ausgabe aufgenommen werden können.

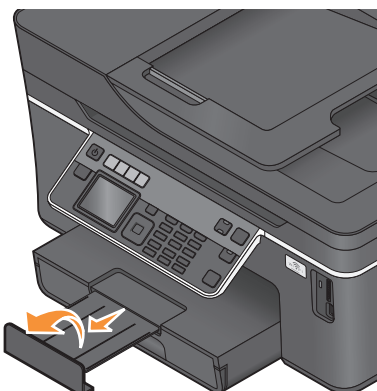

**Hinweis:** Lassen Sie die Fotos vor dem Stapeln, Ausstellen oder Verwahren mindestens 24 Stunden lang trocknen, um optimale Ergebnisse zu erzielen.

# Einlegen unterschiedlicher Papiersorten

Maximale Kapazität	Stellen Sie Folgendes sicher:
150 Blatt Normalpapier	<ul style="list-style-type: none"><li>• Das Papier ist für Tintenstrahldrucker geeignet.</li><li>• Die Papierführungen liegen am linken, rechten und unteren Rand des Papiers an.</li></ul>
100 Blatt beschichtetes Papier 25 Blatt Fotopapier 25 Blatt Glanzpapier	<ul style="list-style-type: none"><li>• Die glänzende oder zu bedruckende Seite zeigt nach unten. (Wenn Sie nicht sicher sind, welche Seite die zu bedruckende Seite ist, lesen Sie die Anweisungen zum Papier.)</li><li>• Die Papierführungen liegen am linken, rechten und unteren Rand des Papiers an.</li></ul> <p><b>Hinweise:</b></p> <ul style="list-style-type: none"><li>• Lassen Sie die Fotos vor dem Stapeln, Ausstellen oder Verwahren mindestens 24 Stunden lang trocknen, um optimale Ergebnisse zu erzielen.</li><li>• Es wird empfohlen, mehr Fotopapier als erforderlich einzulegen, die maximal zulässige Kapazität für die verwendete Papiersorte jedoch nicht zu überschreiten.</li></ul>

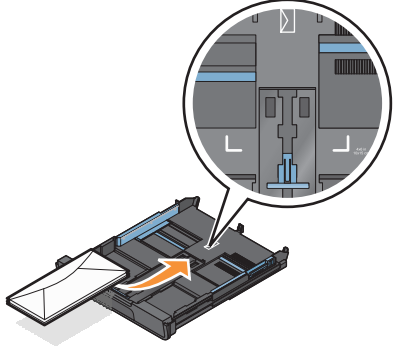
Maximale Kapazität	Stellen Sie Folgendes sicher:
10 Umschläge	 <ul style="list-style-type: none"> <li>• Die Umschläge sind für Tintenstrahldrucker geeignet.</li> <li>• Die zu bedruckende Seite der Umschläge zeigt nach unten und die Umschlagklappe zeigt nach links (wie dargestellt).</li> <li>• Legen Sie die Umschläge gemäß des Symbols in die Mitte des Fachs. Legen Sie sie bis ganz hinten in das Fach ein.</li> <li>• Drucken Sie die Umschläge im Querformat.</li> <li>• Die Papierführungen liegen am linken, rechten und unteren Rand der Umschläge an.</li> <li>• Wählen Sie die korrekte Umschlaggröße aus. Ist die genaue Umschlagsgröße nicht aufgelistet, wählen Sie das nächstgrößere Format. Legen Sie die rechten und linken Ränder so fest, dass der Text korrekt auf dem Umschlag positioniert wird.</li> </ul> <p><b>Achtung — Mögliche Schäden:</b> Verwenden Sie keine Umschläge mit Metallklammern, Metallfalzen oder Verschnürungen.</p> <p><b>Hinweise:</b></p> <ul style="list-style-type: none"> <li>• Verwenden Sie keine Umschläge mit Löchern, Perforation, Fenstern oder tiefen Prägungen.</li> <li>• Verwenden Sie keine Umschläge mit exponierten Selbstklebestreifen.</li> </ul>
25 Blatt Etiketten	<ul style="list-style-type: none"> <li>• Verwenden Sie vollständige Etikettenblätter. Bei nicht vollständigen Blättern (mit teilweise fehlenden Etiketten) lösen sich beim Drucken unter Umständen Etiketten und verursachen einen Papierstau.</li> <li>• Legen Sie Etikettenblätter im A4- oder Letter-Format ein.</li> <li>• Die Etiketten müssen mit der zu bedruckenden Seite nach unten eingelegt werden.</li> <li>• Die Oberseite der Etiketten wird zuerst in den Drucker eingezogen.</li> <li>• Die Papierführungen liegen am linken, rechten und unteren Rand der Etikettenblätter an.</li> </ul>

Maximale Kapazität	Stellen Sie Folgendes sicher:
50 Folien	<ul style="list-style-type: none"> <li>• Die raue Seite der Folien weist nach unten.</li> <li>• Legen Sie Folien im A4- oder Letter-Format ein.</li> <li>• Entfernen Sie vor dem Einlegen vorhandene Trennblätter zwischen den Folien.</li> <li>• Verfügen die Folien über einen abziehbaren Streifen, weist jeder Streifen nach unten.</li> <li>• Die Papierführungen liegen am linken, rechten und unteren Rand der Folien an.</li> </ul> <p><b>Hinweis:</b> Folien brauchen mehr Zeit zum Trocknen. Entnehmen Sie jede Folie nach der Ausgabe, um sie trocknen zu lassen und das Verwischen der Tinte zu vermeiden.</p>
10 Blatt Transferpapier	<ul style="list-style-type: none"> <li>• Befolgen Sie die mit dem Transferpapier gelieferten Anweisungen.</li> <li>• Das Transferpapier ist mit der zu bedruckenden Seite nach unten eingelegt.</li> <li>• Die Papierführungen liegen an den Rändern des Transferpapiers an.</li> </ul> <p><b>Hinweis:</b> Beste Ergebnisse erzielen Sie, wenn Sie jeweils nur ein Blatt Transferpapier einlegen.</p>
25 Karteikarten, Fotopapierbögen oder Postkarten	<ul style="list-style-type: none"> <li>• Die Papierstärke liegt unter 0,635 mm (0,025 Zoll).</li> <li>• Die zu bedruckende Seite des Fotopapiers muss nach unten zeigen.</li> <li>• Legen Sie das Fotopapier in die Mitte des Fachs ein (gemäß der Beschreibung für 4x6-Fotopapier).</li> <li>• Die Papierführungen liegen am linken, rechten und unteren Rand des Papiers an.</li> </ul> <div data-bbox="911 1142 1297 1493" data-label="Image"> </div> <p><b>Hinweis:</b> Lassen Sie die Fotos vor dem Stapeln, Ausstellen oder Verwahren mindestens 24 Stunden lang trocknen, um optimale Ergebnisse zu erzielen.</p>

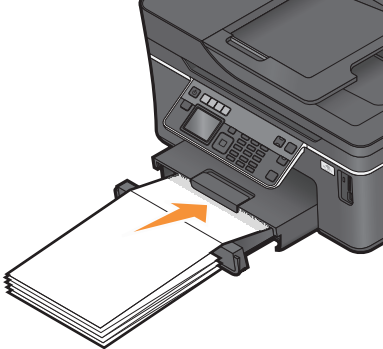

Maximale Kapazität	Stellen Sie Folgendes sicher:
20 Blatt Bannerpapier	<ul style="list-style-type: none"> <li>• Die zu bedruckende Seite des Bannerpapiers muss nach unten weisen.</li> <li>• Legen Sie das Bannerpapier so ein, dass die Vorderkante zum Drucker zeigt.</li> <li>• Falls Ihr Drucker mehrere Papierfächer aufweist, legen Sie Bannerpapier in Fach 1 ein.</li> </ul> <p>So legen Sie Bannerpapier ein:</p> <ol style="list-style-type: none"> <li>1 Ziehen Sie das Fach vollständig aus dem Drucker heraus.</li> <li>2 Entfernen Sie sämtliches Papier aus dem Fach.</li> <li>3 Positionieren Sie die Papierführungen so, als würden Sie Papier im Legal-Format einlegen.</li> <li>4 Drücken Sie den Hebel und ziehen Sie, um das Fach für Papier im Legal-Format zu erweitern.</li> <li>5 Reißen Sie nur die zum Drucken des Banners benötigte Anzahl an Seiten ab.</li> <li>6 Legen Sie den Stapel vor den Drucker.</li> <li>7 Ziehen Sie das erste Blatt vom Papierstapel über den Griff des Fachs vollständig bis hinter die Papierstütze.</li> </ol> <div data-bbox="915 905 1295 1251" style="text-align: right;">  </div>

## Speichern von Papierstandardeinstellungen

Sie können Standardwerte für Papierformat, Papiersorte und Fotodruckformat für die zu druckenden Dokumente und Fotos festlegen.

**Hinweis:** Diese Standardeinstellungen gelten nur für Druck-, Kopier- und Scanaufträge, die Sie über den Drucker starten.

- 1 Drücken Sie im Druckerbedienfeld auf .
- 2 Standardeinstellungen auswählen:
  - Wenn Sie das Standardpapierformat festlegen möchten:
    - a Drücken Sie **OK**, um **Pap.einst.** auszuwählen.
    - b Drücken Sie die Aufwärts- oder Abwärtspfeiltaste, um zu **Papierfor.** zu blättern, und drücken Sie dann **OK**.
    - c Drücken Sie die Aufwärts- oder Abwärtspfeiltaste zur Auswahl des Standardpapierformats für den Drucker und drücken Sie anschließend **OK**.

- Wenn Sie die Standardpapiersorte festlegen möchten:
  - a Drücken Sie **OK**, um **Pap.einst.** auszuwählen.
  - b Drücken Sie die Aufwärts- oder Abwärtspfeiltaste, um zu **Papiersorte** zu blättern, und drücken Sie dann **OK**.
  - c Drücken Sie die Aufwärts- oder Abwärtspfeiltaste zur Auswahl der Standardpapiersorte für den Drucker und drücken Sie anschließend **OK**.
- Wenn Sie das standardmäßige Fotodruckformat festlegen möchten:
  - a Drücken Sie die Aufwärts- oder Abwärtspfeiltaste, um zu **Standards** zu blättern, und drücken Sie anschließend **OK**.
  - b Drücken Sie **OK**, um **Fotodruckform.** auszuwählen.
  - c Drücken Sie die Aufwärts- oder Abwärtspfeiltaste zur Auswahl des standardmäßigen Fotodruckformats für den Drucker und drücken Sie anschließend **OK**.

## Legen des Originaldokuments auf das Scannerglas

- 1 Öffnen Sie die Scannerabdeckung und legen Sie das Dokument mit der bedruckten Seite nach unten auf das Scannerglas.
- 2 Schließen Sie die Scannerabdeckung.

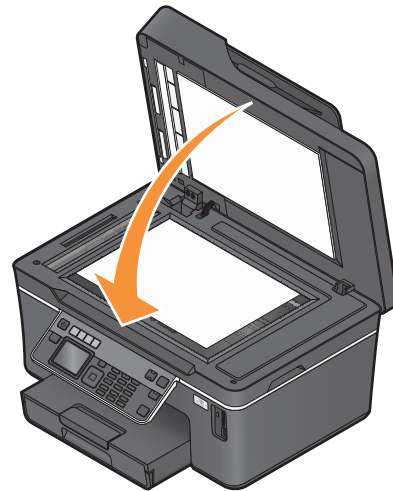
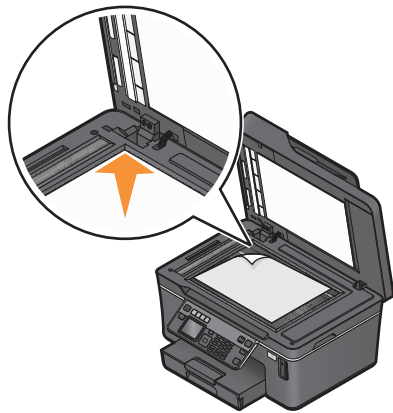

# Einlegen von Originaldokumenten in die automatische Dokumentenzuführung

Sie können bis zu 50 Blätter eines Originaldokuments zum Scannen, Kopieren und Faxen in die automatische Dokumentenzuführung (ADZ) einlegen. In die ADZ können die Papierformate A4, Letter oder Legal eingelegt werden.

- 1 Richten Sie die Papierführung des ADZ-Fachs gemäß der Breite des Originaldokuments aus.
- 2 Legen Sie das Originaldokument mit der bedruckten Seite nach oben und dem oberen Rand zuerst in die ADZ, bis ein *akustisches Signal* zu hören ist.

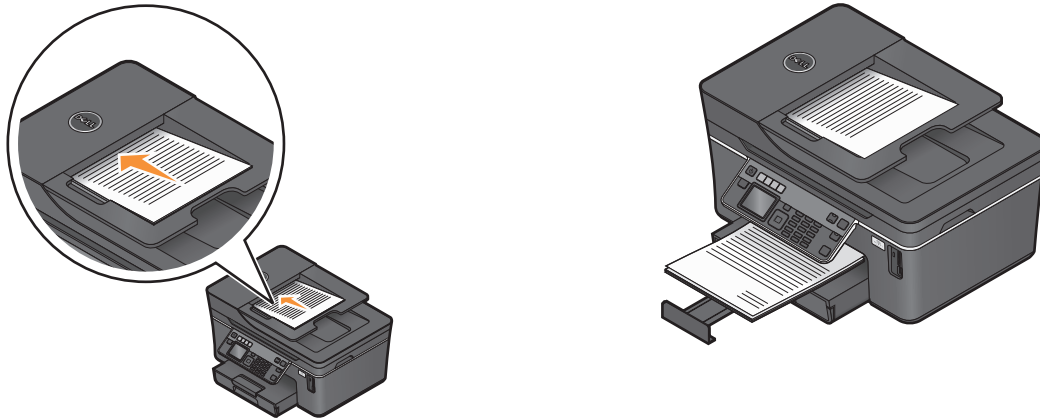

# Drucken

## Tipps für den Druck

- Verwenden Sie das für Ihren Druckauftrag geeignete Papier.
- Wählen Sie eine höhere Druckqualität, um bessere Ergebnisse zu erzielen.
- Stellen Sie sicher, dass sich genügend Tinte in den Tintenpatronen befindet.
- Entnehmen Sie beim Drucken von Fotos oder beim Arbeiten mit Spezialdruckmedien jedes Blatt nach dem Druck.
- Wählen Sie beim Drucken von Fotos den randlosen Druck aus.

## Drucken grundlegender Dokumente

### Drucken von Dokumenten

- 1 Legen Sie das Papier in den Drucker ein.
- 2 Druckauftrag senden:
  - a Klicken Sie bei geöffnetem Dokument auf **Datei → Drucken**.
  - b Klicken Sie auf **Eigenschaften, Voreinstellungen, Optionen** oder **Installation**.
  - c Wählen Sie die Druckqualität, die Anzahl der zu druckenden Kopien, die zu verwendende Papiersorte und den Druckmodus für die Seiten aus.
  - d Klicken Sie auf **OK**, um sämtliche Dialogfelder der Druckersoftware zu schließen.
  - e Klicken Sie auf **OK** oder **Drucken**.

### Sortieren gedruckter Kopien

Beim Drucken mehrerer Exemplare eines mehrseitigen Dokuments können Sie den Drucker so einstellen, dass das Dokument sortiert oder nicht sortiert ausgedruckt wird.

#### Sortiert drucken



#### Nicht sortiert



#### Hinweise:

- Die Option zum Sortieren ist nur beim Drucken mehrerer Kopien verfügbar.
- Nehmen Sie beim Drucken von Fotos jedes Foto einzeln weg, sobald es aus dem Drucker ausgeworfen wird, um ein Verwischen der feuchten Tinte zu vermeiden, und lassen Sie es trocknen, bevor Sie das nächste Foto darauf legen.

- 1 Klicken Sie bei geöffnetem Dokument auf **Datei → Drucken**.
- 2 Klicken Sie auf **Eigenschaften, Voreinstellungen, Optionen** oder **Installation**.

- 3 Geben Sie auf der Registerkarte "Druckereinrichtung" im Abschnitt "Kopien" die Anzahl der zu druckenden Kopien ein und wählen Sie **Kopien sortieren**.
- 4 Klicken Sie auf **OK**, um sämtliche Dialogfelder der Druckersoftware zu schließen.
- 5 Klicken Sie auf **OK** oder **Drucken**.

## Drucken von Seiten in umgekehrter Seitenfolge

Standardmäßig wird die erste Seite zuerst gedruckt. Falls Sie die Druckreihenfolge von Seiten umkehren möchten, um Dokumente mit der ersten Seite oben auszugeben, verfahren Sie wie folgt:

- 1 Klicken Sie bei geöffnetem Dokument auf **Datei → Drucken**.
- 2 Klicken Sie auf **Eigenschaften, Voreinstellungen, Optionen** oder **Installation**.
- 3 Wählen Sie auf der Registerkarte "Druckereinrichtung" im Abschnitt "Kopien" eine Seitenfolge aus:
  - Um die letzte Seite zuerst zu drucken, wählen Sie **Letzte Seite zuerst drucken**.
  - Deaktivieren Sie das Kontrollkästchen **Letzte Seite zuerst drucken**, um die erste Seite zuerst zu drucken.

**Hinweis:** Wenn beidseitiges Drucken aktiviert ist, kann die letzte Seite nicht zuerst gedruckt werden. Zum Ändern der Druckreihenfolge deaktivieren Sie zuerst den beidseitigen Druck.
- 4 Klicken Sie auf **OK**, um sämtliche Dialogfelder der Druckersoftware zu schließen.
- 5 Klicken Sie auf **OK** oder **Drucken**.

## Drucken mehrerer Seiten auf einem Blatt

- 1 Klicken Sie bei geöffnetem Dokument auf **Datei → Drucken**.
- 2 Klicken Sie auf **Eigenschaften, Voreinstellungen, Optionen** oder **Installation**.
- 3 Wählen Sie auf der Registerkarte "Erweitert" in der Liste "Layout" die Option **Seiten pro Blatt** aus.
- 4 Wählen Sie die Anzahl der auf jedem Blatt zu druckenden Seitendarstellungen.  
Wenn jede Seite von einem Rahmen umgeben sein soll, wählen Sie die Option **Seitenränder drucken**.
- 5 Klicken Sie auf **OK**, um sämtliche Dialogfelder der Druckersoftware zu schließen.
- 6 Klicken Sie auf **OK** oder **Drucken**.

## Drucken von Dokumenten auf einer Speicherkarte oder einem Flash-Laufwerk (nur Windows)

So aktivieren Sie die Dateidruckfunktion:

- Der Drucker muss an einen Computer mittels USB-Kabel oder Netzwerk angeschlossen sein.
- Der Drucker und Computer müssen eingeschaltet sein.
- Die Speicherkarte oder das Flash-Laufwerk muss vom Drucker unterstützte Dokumentdateien enthalten. Weitere Informationen finden Sie unter "Unterstützte Speicherkarten und Dateitypen" auf Seite 41.
- Auf dem Computer müssen Anwendungen installiert sein, die die Dateitypen auf dem Speichermedium unterstützen.

- 1 Setzen Sie eine Speicherkarte oder ein Flash-Laufwerk ein.

Wenn der Drucker das Speichermedium erkennt, wird **Speicherkarte erk.** oder **Speichermed. erkannt** auf dem Display angezeigt.

- 2 Sind auf dem Speichermedium ausschließlich Dokumentdateien gespeichert, wechselt der Drucker automatisch in den Dateidruckmodus.

Wenn auf dem Speichermedium Dokumentdateien und Bilddateien gespeichert sind, drücken Sie die Aufwärts- oder Abwärtspfeiltaste, um zu **Dokumente** zu blättern, und drücken Sie dann **OK**.

- 3 Dokument auswählen und drucken:

### Beim Drucken über eine USB-Verbindung

- a Drücken Sie die Aufwärts- oder Abwärtspfeiltaste, um den Dateinamen des zu druckenden Dokuments auszuwählen.
- b Drücken Sie , um mit dem Drucken des Dokuments zu beginnen.

### Beim Drucken über eine WLAN-Verbindung (nur ausgewählte Modelle)

- a Drücken Sie die Aufwärts- oder Abwärtspfeiltaste, um den Dateinamen des zu druckenden Dokuments auszuwählen.
- b Drücken Sie  und warten Sie, bis der Drucker die Verbindung zum Netzwerkcomputer hergestellt oder die Suche nach verfügbaren Computern im Netzwerk beendet hat.
- c Drücken Sie bei entsprechender Aufforderung die Aufwärts- oder Abwärtspfeiltaste, bis der Name des Netzwerkcomputers angezeigt wird. Drücken Sie anschließend **OK**, um das Dokument zu drucken.

#### Hinweise:

- Sie werden möglicherweise zur Eingabe einer PIN aufgefordert. Geben Sie die PIN mithilfe der Zifferntastatur ein.
- Informationen zum Zuweisen eines Computernamens und einer PIN zum Computer finden Sie in der Hilfe für die Druckersoftware Ihres Betriebssystems.

## Drucken spezieller Dokumente

### Bedrucken von Umschlägen

- 1 Legen Sie die Umschläge in den Drucker ein.
- 2 Druckauftrag senden:
  - a Klicken Sie bei geöffnetem Dokument auf **Datei → Drucken**.
  - b Klicken Sie auf **Eigenschaften, Voreinstellungen, Optionen** oder **Installation**.
  - c Wählen Sie auf der Registerkarte "Druckereinrichtung" in der Liste "Papiersorte" die Option **Normalpapier** aus.
  - d Wählen Sie in der Liste "Papierformat" die Größe des Umschlags aus.

**Hinweis:** Wählen Sie zum Bedrucken eines benutzerdefinierten Umschlags **Benutzerdefiniertes Format** aus und geben Sie die Höhe und die Breite des Umschlags an.
  - e Wählen Sie eine Ausrichtung aus.

- f** Klicken Sie auf **OK**, um sämtliche Dialogfelder der Druckersoftware zu schließen.
- g** Klicken Sie auf **OK** oder **Drucken**.

#### **Hinweise:**

- Die meisten Umschläge werden im Querformat bedruckt.
- Dieselbe Ausrichtung muss auch in der Anwendung ausgewählt sein.

## **Bedrucken von Etiketten**

- 1** Legen Sie Etikettenbögen in den Drucker ein.
- 2** Druckauftrag senden:
  - a** Klicken Sie bei geöffnetem Dokument auf **Datei → Drucken**.
  - b** Klicken Sie auf **Eigenschaften, Voreinstellungen, Optionen** oder **Installation**.
  - c** Wählen Sie auf der Registerkarte "Druckereinrichtung" in der Liste "Papierformat" ein Papierformat aus, das der Größe des Etikettenbogens entspricht. Falls kein Papierformat mit dem des Etikettenbogens übereinstimmt, legen Sie ein benutzerdefiniertes Format fest.  
Falls erforderlich, wählen Sie die entsprechende Papiersorte in der Liste "Papiersorte" aus.
  - d** Klicken Sie auf **OK**, um sämtliche Dialogfelder der Druckersoftware zu schließen.
  - e** Klicken Sie auf **OK** oder **Drucken**.

## **Tipps zum Einlegen von Etikettendruckern**

- Die kurze Seite des Etikettenblatts muss zuerst in den Drucker eingezogen werden.
- Achten Sie darauf, dass die Klebeschicht der Etiketten nicht mehr als 1 mm über den Etikettenbogen hinausragt.
- Vergewissern Sie sich, dass die Papierführung/en an den Rändern des Etikettenbogens anliegt/en.
- Verwenden Sie vollständige Etikettenblätter. Bei nicht vollständigen Blättern (mit teilweise fehlenden Etiketten) lösen sich beim Drucken unter Umständen Etiketten und verursachen einen Papierstau.

## **Drucken auf Papier im benutzerdefinierten Format**

Bevor Sie mit dem Ausführen dieser Anweisungen beginnen, legen Sie das benutzerdefinierte Papierformat in den Drucker ein.

- 1** Klicken Sie bei geöffnetem Dokument auf **Datei → Drucken**.
- 2** Klicken Sie auf **Eigenschaften, Voreinstellungen, Optionen** oder **Installation**.
- 3** Wählen Sie auf der Registerkarte "Druckereinrichtung" in der Liste "Papierformat" die Option **Benutzerdefiniertes Format** aus.  
Daraufhin wird das Dialogfeld "Papier im benutzerdefinierten Format einrichten" angezeigt.
- 4** Legen Sie das Papierformat fest.
- 5** Wählen Sie die zu verwendende Maßeinheit aus (Zoll oder Millimeter).
- 6** Klicken Sie auf **OK**, um sämtliche Dialogfelder der Druckersoftware zu schließen.
- 7** Klicken Sie auf **OK** oder **Drucken**.

# Arbeiten mit Fotos

## Verwenden einer Speicherkarte oder eines Flash-Laufwerks mit dem Drucker

Speicherkarten und Flash-Laufwerke sind Speichermedien, die häufig mit Kameras und Computern eingesetzt werden. Sie können die Speicherkarte aus der Kamera oder das Flash-Laufwerk aus dem Computer entnehmen und direkt in den Drucker einsetzen.

- 1 Setzen Sie eine Speicherkarte in den Kartensteckplatz ein oder schließen Sie ein Flash-Laufwerk an den USB-Anschluss an.

### Einsetzen einer Speicherkarte

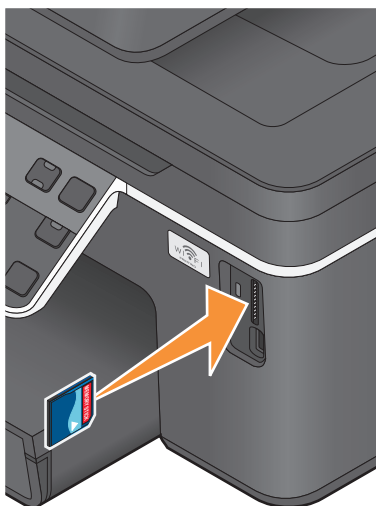

### Einsetzen eines Flash-Laufwerks

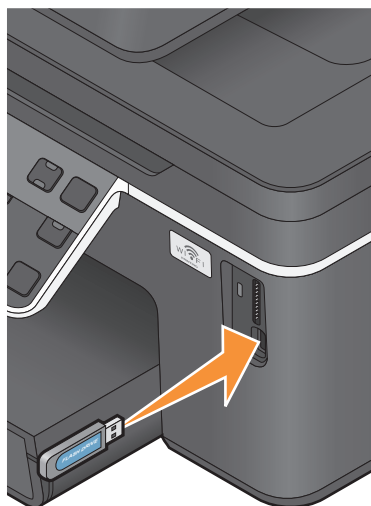

#### Hinweise:

- Setzen Sie die Karte so ein, dass der Markenname nach rechts zeigt.
- Stellen Sie sicher, dass die Pfeile auf der Karte in Richtung Drucker zeigen.
- Falls erforderlich, stecken Sie die Speicherkarte in den mitgelieferten Adapter.
- Stellen Sie sicher, dass die eingesetzte Speicherkarte vom Drucker unterstützt wird. Weitere Informationen finden Sie unter "Unterstützte Speicherkarten und Dateitypen" auf Seite 41.

#### Hinweise:

- Das Flash-Laufwerk verwendet denselben Anschluss, der für ein PictBridge-Kamerakabel verwendet wird.
- Hierfür ist u. U. ein Adapter erforderlich, falls das Flash-Laufwerk nicht direkt in den Anschluss passt.

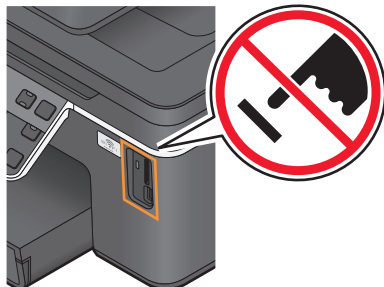

**Achtung — Mögliche Schäden:** Kabel, Netzwerkadapter, Anschlüsse, Speichermedium oder Drucker sollten im angezeigten Bereich während eines Druck-, Lese- oder Schreibvorgangs mittels Speichermedium nicht berührt werden. Daten können verloren gehen.



2 Achten Sie auf die Anzeige von **Speicherkarte erk.** oder **Speichermed. erkannt** auf dem Display.

#### Hinweise:

- Wenn das Speichermedium vom Drucker nicht erkannt wird, nehmen Sie es heraus und setzen es wieder ein.
- Falls ein Flash-Laufwerk oder eine Digitalkamera im Massenspeichermodus an den USB-Anschluss angeschlossen wird, während sich eine Speicherkarte im Kartensteckplatz befindet, erscheint auf dem Display eine Meldung mit der Aufforderung, das gewünschte Speichermedium auszuwählen.

## Unterstützte Speicherkarten und Dateitypen

Speicherkarte	Dateityp
<ul style="list-style-type: none"><li>• Secure Digital (SD)</li><li>• Secure Digital High Capacity (SDHC)</li><li>• Micro Secure Digital (mit Adapter) (Micro SD)</li><li>• Mini Secure Digital (mit Adapter) (Mini SD)</li><li>• MultiMedia Card (MMC)</li><li>• MultiMedia Card mit verringerter Kapazität (mit Adapter) (RS-MMC)</li><li>• Mobile MultiMedia Card (mit Adapter) (MMCmobile)</li><li>• Memory Stick</li><li>• Memory Stick PRO</li><li>• Memory Stick Duo (mit Adapter)</li><li>• Memory Stick PRO Duo (mit Adapter)</li><li>• xD-Picture Card</li><li>• xD-Picture Card (Typ H)</li><li>• xD-Picture Card (Typ M)</li></ul>	<p>Dokumente:</p> <ul style="list-style-type: none"><li>• .doc (Microsoft Word)</li><li>• .xls (Microsoft Excel)</li><li>• .ppt (Microsoft PowerPoint)</li><li>• .pdf (Adobe Portable Document Format)</li><li>• .rtf (Rich Text Format)</li><li>• .docx (Microsoft Word Open Document Format)</li><li>• .xlsx (Microsoft Excel Open Document Format)</li><li>• .pptx (Microsoft PowerPoint Open Document Format)</li><li>• .wpd (WordPerfect)</li></ul> <p>Bilder:</p> <ul style="list-style-type: none"><li>• JPEG</li><li>• TIFF</li></ul>

## Drucken von Fotos mithilfe des Druckerbedienfelds

- 1 Legen Sie Fotopapier ein.
- 2 Drücken Sie im Druckerbedienfeld auf .
- 3 Setzen Sie eine Speicherkarte, ein Flash-Laufwerk oder eine Digitalkamera mit aktiviertem Massenspeichermodus ein.  
Wenn auf dem Speichermedium Dokumentdateien und Bilddateien gespeichert sind, drücken Sie **OK**, um **Fotos** auszuwählen.
- 4 Drücken Sie die Aufwärts- oder Abwärtspfeiltaste, um zu **Fotos dr.** zu blättern, und drücken Sie anschließend **OK**.
- 5 Drücken Sie die Aufwärts- oder Abwärtspfeiltaste, um eine Option zum Drucken von Fotos auszuwählen, und drücken Sie dann **OK**.



**Hinweis:** Sie können wahlweise alle Fotos, während eines bestimmten Zeitraums erstellte Fotos, ausgewählte Fotos nach Fotobereich, Fotos mit vordefinierten Fotoformatvorlagen oder zuvor von einer Digitalkamera ausgewählte Fotos mithilfe von Digital Print Order Format (DPOF) drucken. Die DPOF-Option wird nur angezeigt, wenn sich eine gültige DPOF-Datei auf dem Speichermedium befindet.

- 6 Drücken Sie die linke oder rechte Pfeiltaste, um das Layout des oder der zu druckenden Fotos auszuwählen, und drücken Sie anschließend **OK**.
  - 7 Gehen Sie zum Anpassen der Druckeinstellungen folgendermaßen vor:
    - a Drücken Sie erneut **OK**.
    - b Nehmen Sie Ihre Einstellungen mithilfe der Pfeiltasten vor.
    - c Nachdem Sie Ihre Einstellungen angepasst haben, drücken Sie die Aufwärts- oder Abwärtspfeiltaste, um zu **Fortfahren** zu blättern, und drücken Sie anschließend **OK**.
  - 8 Drücken Sie **Farbe/Schwarz**, um einen Farb- oder Schwarzweißdruck festzulegen.  
Wenn Sie Farb- oder Schwarzweißdruck wählen, leuchtet die LED neben Ihrer Auswahl.
  - 9 Drücken Sie .
- Hinweis:** Lassen Sie die Ausdrücke vor dem Stapeln, Ausstellen oder Verwahren mindestens 24 Stunden lang trocknen, um optimale Ergebnisse zu erzielen.

## Bearbeiten von Fotos mithilfe des Druckerbedienfelds

- 1 Legen Sie Fotopapier ein.
- 2 Setzen Sie eine Speicherkarte oder ein Flash-Laufwerk ein.  
Wenn auf dem Speichermedium Dokumentdateien und Bilddateien gespeichert sind, drücken Sie **OK**, um **Fotos** auszuwählen.
- 3 Drücken Sie auf dem Druckerbedienfeld **OK**, um **Auswählen und drucken** auszuwählen.
- 4 Drücken Sie die linke oder rechte Pfeiltaste, um das Layout des zu druckenden Fotos auszuwählen, und drücken Sie anschließend **OK**.
- 5 Drücken Sie die linke oder rechte Pfeiltaste, um ein Foto zum Bearbeiten und Drucken auszuwählen.
- 6 Drücken Sie die Aufwärts- oder Abwärtspfeiltaste, um zu  zu blättern, und drücken Sie anschließend **OK**.

Abschnitt	Aktion
Helligkeit	Anpassen der Helligkeit eines Fotos
Zuschneiden	Zuschneiden eines Fotos
Automatische Bildverbesserung	Automatisches Verbessern der Qualität eines Fotos
Rote-Augen-Effekt verringern	Verringern der durch Lichtreflexion entstandenen roten Augen
Drehen	Drehen eines Fotos um 90 Grad im Uhrzeigersinn oder gegen den Uhrzeigersinn
Tönungseffekt	Auswählen, ob ein Foto in Schwarzweiß, Sepia, Antikbraun oder Antikgrau gedruckt wird
Rahmen	Einen Rahmen für das Foto auswählen

- 7 Drücken Sie die Pfeiltasten, um Ihre Einstellungen vorzunehmen.
- 8 Drücken Sie die Aufwärts- oder Abwärtspfeiltaste, um zu  zu blättern, und drücken Sie anschließend **OK**.
- 9 Drücken Sie die Aufwärts- oder Abwärtspfeiltaste, um zu  zu blättern, und drücken Sie anschließend **OK**.

- 10** Gehen Sie zum Anpassen der Druckeinstellungen folgendermaßen vor:
- Drücken Sie erneut **OK**.
  - Drücken Sie die Pfeiltasten, um Ihre Einstellungen vorzunehmen.
  - Drücken Sie **OK**, um die Auswahl zu speichern.
  - Drücken Sie die Aufwärts- oder Abwärtspfeiltaste, um zu **Fortfahren** zu blättern, und drücken Sie anschließend **OK**.
- 11** Drücken Sie **Farbe/Schwarz**, um einen Farb- oder Schwarzweißdruck festzulegen.  
Wenn Sie Farb- oder Schwarzweißdruck wählen, leuchtet die LED neben Ihrer Auswahl.
- 12** Drücken Sie .

**Hinweis:** Lassen Sie die Ausdrücke vor dem Stapeln, Ausstellen oder Verwahren mindestens 24 Stunden lang trocknen, um optimale Ergebnisse zu erzielen.

## Drucken von Fotos von einem Speichermedium mittels Druckersoftware

- Legen Sie Fotopapier ein.
- Drücken Sie im Druckerbedienfeld auf .
- Setzen Sie eine Speicherkarte oder ein Flash-Laufwerk ein.
- Fotos übertragen oder drucken:

### Beim Drucken über eine USB-Verbindung

- Fast Pics wird automatisch gestartet, wenn Sie das Speichermedium einsetzen. Befolgen Sie die Anweisungen auf dem Computerbildschirm, um die Fotos an den Computer zu übertragen oder um zu drucken.

### Beim Drucken über eine WLAN-Verbindung (nur ausgewählte Modelle)

- Drücken Sie die Aufwärts- oder Abwärtspfeiltaste, um zu **Medien im Netzwerk freigeben** zu blättern, und drücken Sie anschließend **OK**.
- Drücken Sie die Aufwärts- oder Abwärtspfeiltaste, um den Netzwerkcomputer für das Speichern der Fotos auszuwählen, und drücken Sie **OK**.
- Fotos übertragen oder drucken:
  - Fast Pics wird automatisch gestartet, wenn eine Verbindung hergestellt wird. Befolgen Sie die Anweisungen auf dem Computerbildschirm, um die Fotos an den Computer zu übertragen oder um zu drucken.

## Drucken von Fotos von einer PictBridge-fähigen Digitalkamera

PictBridge ist eine Technologie, die bei den meisten Digitalkameras verwendet wird und das direkte Drucken von der Digitalkamera ohne Verwendung des Computers ermöglicht.

- 1 Stecken Sie das eine Ende des USB-Kabels in die Kamera.

**Hinweis:** Verwenden Sie nur das im Lieferumfang Ihrer Kamera enthaltene USB-Kabel.

- 2 Schließen Sie das andere Kabelende an den PictBridge-Anschluss an der Vorderseite des Druckers an.

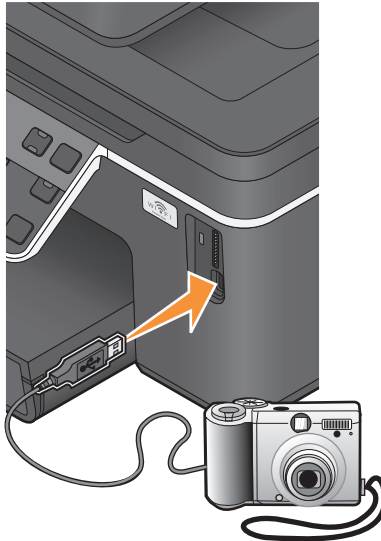

### Hinweise:

- Stellen Sie sicher, dass die Digitalkamera auf den richtigen USB-Modus eingestellt ist. Wenn die USB-Auswahl für die Kamera falsch ist, wird die Kamera als Flash-Laufwerk erkannt oder auf dem Druckerbedienfeld eine Fehlermeldung angezeigt. Weitere Informationen finden Sie in der Dokumentation zur Kamera.
- Der Drucker kann jeweils nur von einem Speichermedium lesen.

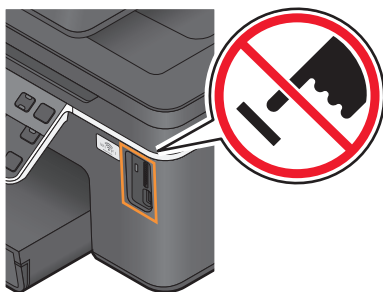

**Achtung — Mögliche Schäden:** Kabel, Netzwerkadapter, Anschlüsse, Speichermedium oder Drucker sollten im angezeigten Bereich während eines Druck-, Lese- oder Schreibvorgangs mittels Speicherkarte nicht berührt werden. Daten können verloren gehen.

- 3 Folgende Meldung wird bei hergestellter Verbindung zu PictBridge auf dem Display angezeigt: **Verwenden Sie die Kamera zur Auswahl und zum Drucken von Fotos. Drücken Sie "OK", um Druckerstandardeinstellungen auszuwählen.**

4 Wenn Sie die Standarddruckeinstellungen ändern möchten:

- a Drücken Sie **OK**, um auf das PictBridge-Menü zuzugreifen.
- b Drücken Sie die Pfeiltasten, um Papierformat, Papiersorte, Fotoformat und Layout der zu druckenden Fotos auszuwählen. Drücken Sie bei jeder Auswahl **OK**.

**Hinweis:** Der Drucker verwendet die Standarddruckeinstellungen, sofern die Druckeinstellungen nicht über die Kamera geändert werden

5 Entnehmen Sie der Dokumentation Ihrer Kamera, wie Sie den Druck starten.

**Hinweis:** Falls Sie die Kamera einsetzen, während der Drucker einen anderen Auftrag ausführt, warten Sie, bis der Auftrag fertig gestellt ist, bevor Sie mithilfe der Kamera drucken.

## Drucken von Fotos von einem Speichermedium mit dem Korrekturbogen

1 Legen Sie Normalpapier im Letter- oder A4-Format ein.

2 Drücken Sie im Druckerbedienfeld auf .

3 Setzen Sie eine Speicherkarte oder ein Flash-Laufwerk ein.

Wenn auf dem Speichermedium Dokumentdateien und Bilddateien gespeichert sind, drücken Sie **OK**, um **Fotos** auszuwählen.

4 Drücken Sie die Aufwärts- oder Abwärtspfeiltaste, um zu **Korrekturb.** zu blättern, und drücken Sie anschließend **OK**.

5 Drücken Sie die Aufwärts- oder Abwärtspfeiltaste, um eine Option zum Drucken eines Korrekturbogens auszuwählen.

Beim Drucken eines Korrekturbogens haben Sie folgende Möglichkeiten:

- Für die 20 aktuellsten Fotos, falls sich mindestens 20 Fotos auf dem Speichermedium befinden.
- Für alle Fotos auf dem Speichermedium.
- Nach Datum, falls die Fotos auf der Karte an unterschiedlichen Tagen aufgenommen wurden. Drücken Sie bei Auswahl dieser Option die Pfeiltasten, um das Start- und Enddatum festzulegen, und dann **OK**, um die Optionen zu speichern.

6 Drücken Sie .

Der Korrekturbogen wird gedruckt.

7 Befolgen Sie die Anweisungen auf dem Indexblatt, um die zu druckenden Fotos, Anzahl der Kopien pro Foto, Rote-Augen-Reduzierung, das Seitenlayout, Druckoptionen und das Papierformat auszuwählen.

**Hinweis:** Stellen Sie sicher, dass Sie die Optionsfelder aktivieren, wenn Sie eine Auswahl treffen.

8 Legen Sie den Korrekturbogen mit der bedruckten Seite nach unten auf das Scannerglas.

Auf dem Display wird **Korrekturbogen scannen** angezeigt.

**Hinweis:** Ist diese Option nicht auf dem Display zu sehen, drücken Sie die Aufwärts- oder Abwärtspfeiltaste, um die Option anzuzeigen.

9 Drücken Sie **OK**.

10 Drücken Sie .

Der Drucker scannt den Korrekturbogen.

**11** Legen Sie Fotopapier ein.

**Hinweis:** Das Papierformat muss dem auf dem Korrekturbogen ausgewählten Format entsprechen.

**12** Drücken Sie **Farbe/Schwarz**, um einen Farb- oder Schwarzweißdruck festzulegen.

Wenn Sie Farb- oder Schwarzweißdruck wählen, leuchtet die LED neben Ihrer Auswahl.

**13** Drücken Sie , um die Fotos zu drucken.

**Hinweis:** Lassen Sie die Ausdrücke vor dem Stapeln, Ausstellen oder Verwahren mindestens 24 Stunden lang trocknen, um optimale Ergebnisse zu erzielen.

## Drucken von Fotos mit DPOF von einer Digitalkamera aus

Wenn Ihre Kamera Digital Print Order Format (DPOF) unterstützt, können Sie angeben, welche Fotos wie oft gedruckt werden sollen. Des Weiteren lassen sich Druckeinstellungen festlegen, während sich die Speicherkarte noch in der Kamera befindet. Der Drucker erkennt diese Einstellungen, wenn Sie die Speicherkarte in den Drucker einsetzen oder die Kamera an den Drucker anschließen.

**Hinweis:** Wurde ein Fotoformat festgelegt und befand sich dabei die Speicherkarte noch in der Kamera, darf das Format des in den Drucker eingelegten Papiers nicht kleiner sein als das in der DPOF-Auswahl festgelegte Format.

**1** Legen Sie Fotopapier ein.

**2** Drücken Sie im Druckerbedienfeld auf .

**3** Setzen Sie eine Speicherkarte ein.

**Speicherkarte erk.** wird im Display angezeigt.

**4** Drücken Sie die Aufwärts- oder Abwärtspfeiltaste, um zu **Fotos dr.** zu blättern, und drücken Sie anschließend .

**5** Drücken Sie die Aufwärts- oder Abwärtspfeiltaste, um zu **Kameraauswahl drucken (DPOF)** zu blättern, und drücken Sie dann , um die Fotos zu drucken.

**Hinweis:** Diese Option erscheint nur, wenn eine DPOF-Datei auf der Speicherkarte erkannt wird.

**Hinweis:** Lassen Sie die Ausdrücke vor dem Stapeln, Ausstellen oder Verwahren mindestens 24 Stunden lang trocknen, um optimale Ergebnisse zu erzielen.

## Drucken mit einem Bluetooth-fähigen Gerät

- Dieser Drucker erfüllt die Bluetooth Specification 2.0. Das Gerät unterstützt folgende Profile: Object Push Profile (OPP) und Serial Port Profile (SPP). Informieren Sie sich beim Hersteller Ihres Bluetooth-fähigen Geräts (Mobiltelefon oder PDA) über die Hardwarekompatibilität und Interoperabilität. Verwenden Sie auf dem Bluetooth-fähigen Gerät die aktuellste Firmware.
- Sie benötigen zum Drucken von Microsoft-Dokumenten mittels Windows® Mobile/Pocket PC PDA zusätzliche Software und Treiber von Drittanbietern. Weitere Informationen zur erforderlichen Software erhalten Sie in der Dokumentation des PDAs.

# Einrichten einer Verbindung zwischen dem Drucker und einem Bluetooth-fähigen Gerät

**Hinweis:** Mit dem Drucker ist das Drucken von Dateien über den Computer mit einer Bluetooth-Verbindung nicht möglich.

Beim erstmaligen Senden eines Druckauftrags von einem Bluetooth-Gerät an den Drucker muss die Verbindung zwischen dem Bluetooth-fähigen Gerät und dem Drucker eingerichtet werden. Wiederholen Sie die Einrichtung, wenn Sie einen der folgenden Schritte ausgeführt haben:

- Sie haben den Drucker auf die werkseitigen Standardeinstellungen zurückgesetzt.
- Sie haben die Bluetooth-Sicherheitsstufe oder den Bluetooth-Hauptschlüssel geändert.
- Bei dem verwendeten Bluetooth-fähigen Gerät müssen Benutzer für jeden Druckauftrag eine Bluetooth-Verbindung einrichten. Weitere Informationen finden Sie in der Dokumentation zum Bluetooth-Gerät.
- Der Name des verwendeten Bluetooth-Geräts wird automatisch von der Liste für Bluetooth-Geräte gelöscht.  
Ist die Bluetooth-Sicherheitsstufe auf "Hoch" festgelegt, speichert der Drucker eine Liste mit bis zu acht Bluetooth-Geräten, über die zuvor eine Verbindung zum Drucker hergestellt wurde. Erkennt der Drucker mehr als acht Geräte, wird das am wenigsten verwendete Gerät aus der Liste entfernt. Die Einrichtung für das gelöschte Gerät muss wiederholt werden, damit ein Druckauftrag von diesem Gerät an den Drucker gesendet werden kann.

**Hinweis:** Sie müssen für jedes Bluetooth-Gerät, das Sie zum Senden von Druckaufträgen an den Drucker verwenden, eine Verbindung einrichten.

So richten Sie eine Verbindung zwischen dem Drucker und einem Bluetooth-fähigen Gerät ein:

- 1 Stecken Sie einen USB-Bluetooth-Adapter in den USB-Anschluss auf der Vorderseite des Druckers.

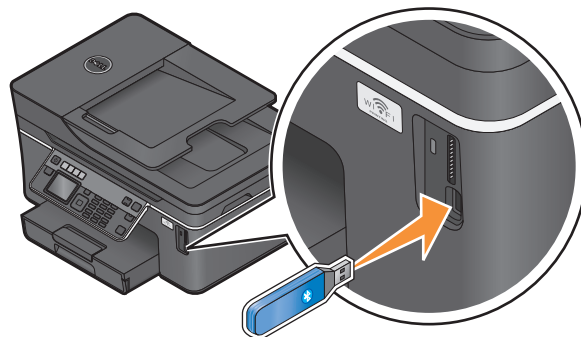

**Bluetooth-Dongle angeschl.** wird im Display angezeigt.

**Hinweis:** Im Lieferumfang des Druckers ist kein Bluetooth-Adapter enthalten.

- 2 Drücken Sie im Druckerbedienfeld auf .
- 3 Drücken Sie die Aufwärts- oder Abwärtsfeiltaste, um zu **Bluetooth-Einr.** zu blättern, und drücken Sie anschließend **OK**.
- 4 Drücken Sie die Aufwärts- oder Abwärtsfeiltaste, um zu **Suche** zu blättern, und drücken Sie anschließend **OK**.

- 5 Stellen Sie sicher, dass "Suche" aktiviert ist. Falls erforderlich, drücken Sie die Aufwärts- oder Abwärtsfeiltaste, um zu **Ein** zu blättern, und drücken Sie dann **OK**.

Der Drucker kann jetzt mit einem Bluetooth-fähigen Gerät kommunizieren.

- 6 Konfigurieren Sie das Bluetooth-fähige Gerät zur Kommunikation mit dem Drucker. Weitere Informationen finden Sie in der Dokumentation zum Bluetooth-Gerät.

**Hinweis:** Wenn die Bluetooth-Sicherheitsstufe des Druckers auf "Hoch" festgelegt ist, muss der Hauptschlüssel eingegeben werden.

## Festlegen der Bluetooth-Sicherheitsstufe

- 1 Schließen Sie einen Bluetooth-USB-Adapter an den USB-Anschluss an.

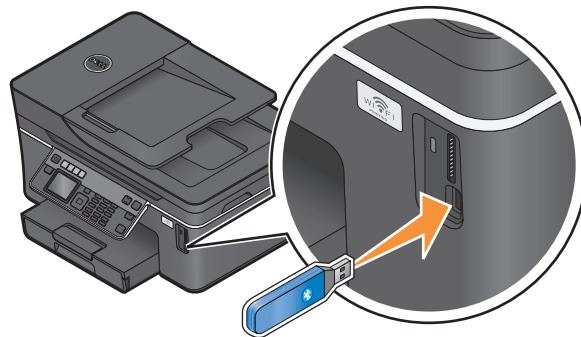

**Bluetooth-Dongle angeschl.** wird im Display angezeigt.

**Hinweis:** Im Lieferumfang des Druckers ist kein Bluetooth-Adapter enthalten.

- 2 Drücken Sie im Druckerbedienfeld auf .
- 3 Drücken Sie die Aufwärts- oder Abwärtsfeiltaste, um zu **Bluetooth-Einr.** zu blättern, und drücken Sie anschließend **OK**.
- 4 Drücken Sie die Aufwärts- oder Abwärtsfeiltaste, um zu **Sicherh. stufe** zu blättern, und drücken Sie dann **OK**.
- 5 Drücken Sie die Aufwärts- oder Abwärtsfeiltaste, um die Sicherheitsstufe auszuwählen, und drücken Sie dann **OK**.
  - **Niedrig:** Bei dieser Einstellung können Bluetooth-Geräte eine Verbindung zum Drucker herstellen und Druckaufträge an den Drucker senden, ohne dass Benutzer einen Hauptschlüssel eingeben müssen.
  - **Hoch:** Bei dieser Einstellung müssen Benutzer einen vierstelligen numerischen Hauptschlüssel auf dem Bluetooth-Gerät eingeben, bevor sie eine Verbindung zum Drucker herstellen und Druckaufträge senden können.
- 6 Das Menü "Bluetooth-Hauptschlüssel" wird auf dem Display des Druckerbedienfelds angezeigt, wenn die Sicherheitsstufe auf "Hoch" festgelegt wurde. Geben Sie mit der Zifferntastatur den vierstelligen Hauptschlüssel ein und drücken Sie **OK**.

## Drucken mit einem Bluetooth-fähigen Gerät

**Hinweis:** Mit dem Drucker ist das Drucken von Dateien über den Computer mit einer Bluetooth-Verbindung nicht möglich.



- 1 Schließen Sie einen USB-Bluetooth-Adapter an den USB-Anschluss an.

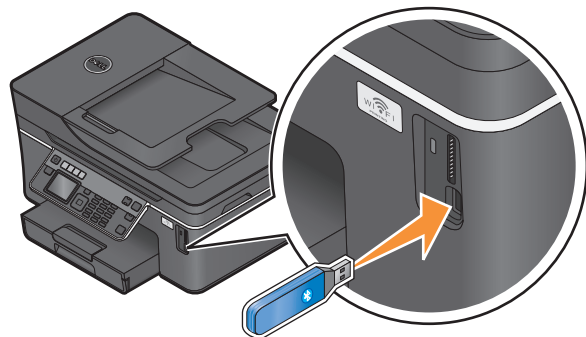

Bluetooth-Dongle angeschl. wird im Display angezeigt.

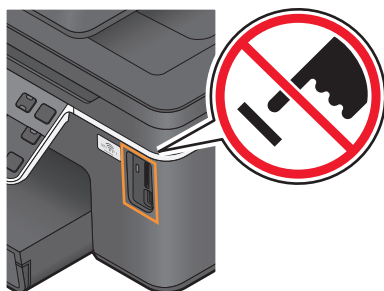

**Achtung — Mögliche Schäden:** Kabel, Netzwerkadapter, Anschlüsse, USB-Bluetooth-Adapter oder Drucker in den angezeigten Bereichen dürfen während eines Druck-, Lese- oder Schreibvorgangs mittels eines Bluetooth-fähigen Geräts nicht berührt werden. Daten können verloren gehen.

#### Hinweise:

- Im Lieferumfang des Druckers ist kein Bluetooth-Adapter enthalten.
  - Ihr Drucker schaltet automatisch in den Bluetooth-Modus, wenn Sie einen USB-Bluetooth-Adapter einsetzen.
- 2 Der Drucker muss zum Bluetooth-Empfang konfiguriert sein. Weitere Informationen finden Sie unter "Einrichten einer Verbindung zwischen dem Drucker und einem Bluetooth-fähigen Gerät" auf Seite 47.
  - 3 Konfigurieren Sie das Bluetooth-Gerät zum Senden von Druckaufträgen an den Drucker. Weitere Informationen finden Sie in der Dokumentation zum Bluetooth-Gerät.
  - 4 Entnehmen Sie der Dokumentation Ihres Bluetooth-Geräts, wie Sie den Druck starten.

**Hinweis:** Ist die Bluetooth-Sicherheitsstufe des Druckers auf "Hoch" festgelegt, muss ein Hauptschlüssel eingegeben werden.

## Beidseitiges Bedrucken von Papier

### Automatisches beidseitiges Bedrucken von Papier

Die nur für ausgewählte Druckermodelle verfügbare automatische Duplexeinheit unterstützt Papier im Letter- und A4-Format. Falls Sie ein Modell ohne automatische Duplexeinheit erworben haben oder andere Papierformate beidseitig bedrucken möchten, lesen Sie die Anweisungen zum manuellen Drucken auf beiden Seiten (Duplexdruck).

- 1 Klicken Sie bei geöffnetem Dokument auf **Datei → Drucken**.
- 2 Klicken Sie auf **Eigenschaften, Voreinstellungen, Optionen** oder **Installation**.
- 3 Klicken Sie auf die Registerkarte **Erweitert**.

4 Wählen Sie im Bereich "Beidseitiges Drucken" die Option **Ein** im Dropdown-Menü aus.

**Hinweis:** Wählen Sie zur Verwendung der im Drucker definierten Einstellungen die Option **Druckereinstellungen verwenden**.

5 Wählen Sie **Steg seitlich** oder **Steg oben**. Die Einstellung "Steg seitlich" wird am häufigsten verwendet.

6 Wählen Sie **Trockenzeit verlängern** und dann eine Einstellung aus. Bei hoher Luftfeuchtigkeit wählen Sie **Erweitert** aus.

7 Klicken Sie auf **OK**, um sämtliche Dialogfelder der Druckersoftware zu schließen.

8 Klicken Sie auf **OK** oder **Drucken**.

**Hinweis:** Kehren Sie zum Wechsel in den einseitigen Druck zur Registerkarte "Erweitert" zurück. Wählen Sie im Bereich "Beidseitiges Drucken" die Option **Aus** im Dropdown-Menü aus.

## Manuelles beidseitiges Bedrucken von Papier

1 Klicken Sie bei geöffnetem Dokument auf **Datei → Drucken**.

2 Klicken Sie auf **Eigenschaften, Voreinstellungen, Optionen** oder **Installation**.

3 Klicken Sie auf die Registerkarte **Erweitert**.

4 Wählen Sie im Bereich "Beidseitiges Drucken" **Manuell** aus.

**Hinweis:** Das Element "Seite mit Anleitung zum Papiereinlegen ausdrucken" wird automatisch ausgewählt.

5 Klicken Sie auf **OK**. Der Drucker druckt die ungeraden Seiten und die Anweisungen.

6 Drehen Sie gemäß der Anweisungen das Papier um und legen Sie es so ein, dass der Druckauftrag abgeschlossen werden kann.

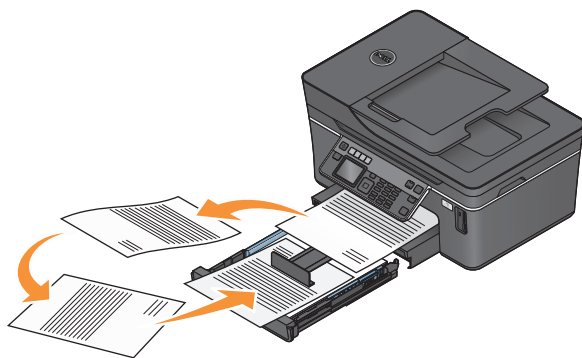

**Hinweis:** Kehren Sie zum Wechsel in den einseitigen Druck in der Liste die Option **Aus** im Dropdown-Menü.

# Verwalten von Druckaufträgen

## Einrichten des Druckers als Standarddrucker

Beim Senden eines Druckauftrags sollte Ihr Drucker automatisch im Dialogfeld "Drucken" ausgewählt sein. Wenn Sie Ihren Drucker manuell auswählen müssen, wurde er nicht als Standarddrucker festgelegt.

So richten Sie den Standarddrucker ein:

- 1 Klicken Sie auf  oder auf **Start** und dann auf **Ausführen**.
- 2 Geben Sie im Feld "Suche starten" oder "Ausführen" **control printers** ein.
- 3 Drücken Sie die **Eingabetaste** oder klicken Sie auf **OK**.  
Der Druckerordner wird geöffnet.
- 4 Klicken Sie mit der rechten Maustaste auf den Drucker und wählen Sie **Als Standarddrucker festlegen**.

## Ändern des Druckmodus

Wenn Sie Tinte sparen möchten, können Sie den Standarddruckmodus für alle Druckaufträge in "Schnelldruck" ändern. In diesem Modus wird weniger Tinte verbraucht und er eignet sich besonders zum Drucken reiner Textdokumente. Wenn Sie in einen anderen Druckmodus wechseln müssen, um Fotos oder andere hochqualitative Dokumente zu drucken, können Sie vor dem Senden des Druckauftrags einen anderen Modus aus dem Dialogfeld "Drucken" auswählen.

So ändern Sie den Standarddruckmodus:

- 1 Klicken Sie auf  oder auf **Start** und dann auf **Ausführen**.
- 2 Geben Sie im Feld "Suche starten" oder "Ausführen" **control printers** ein.
- 3 Drücken Sie die **Eingabetaste** oder klicken Sie auf **OK**.  
Der Druckerordner wird geöffnet.
- 4 Klicken Sie mit der rechten Maustaste auf den Drucker und wählen Sie **Druckeinstellungen**.
- 5 Wählen Sie **Schnelldruck** als Druckmodus aus.

## Ändern des Druckmodus für einen einzelnen Druckauftrag

- 1 Klicken Sie bei geöffnetem Dokument auf **Datei → Drucken**.
- 2 Klicken Sie auf **Eigenschaften, Voreinstellungen, Optionen** oder **Installation**.
- 3 Wählen Sie **Automatisch, Schnelldruck, Normal** oder **Beste**.

**Hinweis:** Im Schnelldruckmodus wird weniger Tinte verbraucht und er eignet sich besonders zum Drucken von Textdokumenten.

## Anhalten von Druckaufträgen

- 1 Klicken Sie auf  oder auf **Start** und dann auf **Ausführen**.
- 2 Geben Sie im Feld "Suche starten" oder "Ausführen" **control printers** ein.

**3** Drücken Sie die **Eingabetaste** oder klicken Sie auf **OK**.

Der Druckerordner wird geöffnet.

**4** Klicken Sie mit der rechten Maustaste auf den Drucker und wählen Sie **Drucker anhalten** aus.

## Fortsetzen von Druckaufträgen

**1** Klicken Sie auf  oder auf **Start** und dann auf **Ausführen**.

**2** Geben Sie im Feld "Suche starten" oder "Ausführen" `control printers` ein.

**3** Drücken Sie die **Eingabetaste** oder klicken Sie auf **OK**.

Der Druckerordner wird geöffnet.

**4** Klicken Sie mit der rechten Maustaste auf den Drucker und wählen Sie **Öffnen** aus.

**5** Druckauftrag fortsetzen:

- Falls Sie einen bestimmten Druckauftrag fortsetzen möchten, klicken Sie mit der rechten Maustaste auf den Namen des Dokuments und wählen Sie **Fortsetzen**.
- Falls Sie alle Druckaufträge in der Warteschlange fortsetzen möchten, klicken Sie auf **Drucker** und löschen dann die Auswahl für "Drucker anhalten".

## Abbrechen von Druckaufträgen

Drücken Sie zum Abbrechen eines Druckauftrags im Druckerbedienfeld die Taste . So brechen Sie einen Druckauftrag über den Computer ab:

**1** Klicken Sie auf  oder auf **Start** und dann auf **Ausführen**.

**2** Geben Sie im Feld "Suche starten" oder "Ausführen" `control printers` ein.

**3** Drücken Sie die **Eingabetaste** oder klicken Sie auf **OK**.

Der Druckerordner wird geöffnet.

**4** Klicken Sie mit der rechten Maustaste auf den Drucker und wählen Sie **Öffnen** aus.

**5** Druckauftrag abbrechen:

- Wenn Sie einen bestimmten Druckauftrag abbrechen möchten, klicken Sie mit der rechten Maustaste auf den Namen des Dokuments und wählen Sie **Abbrechen**.
- Wenn Sie alle Druckaufträge in der Warteschlange abbrechen möchten, klicken Sie auf **Drucker → Alle Druckaufträge abbrechen**.

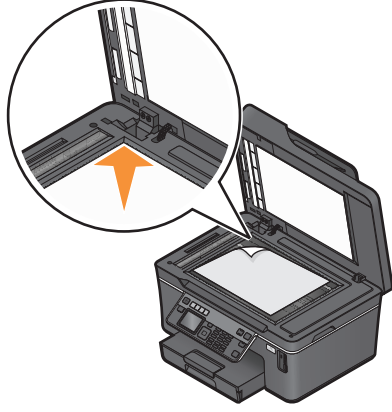

# Kopieren

Automatische Dokumentenzuführung	Scannerglas
 <p>Verwenden Sie für mehrseitige Dokumente die ADZ. <b>Hinweis:</b> Die ADZ ist nur bei ausgewählten Modellen verfügbar. Falls Sie einen Drucker ohne ADZ erworben haben, legen Sie die Originaldokumente oder Fotos auf das Scannerglas.</p>	 <p>Verwenden Sie das Scannerglas für einzelne Seiten, kleine Vorlagen wie Postkarten und Fotos, Folien, Fotopapier oder dünne Vorlagen wie Zeitschriftenausschnitte.</p>



## Tipps zum Kopieren

- Passen Sie die Papierführung bei Verwendung der automatischen Dokumentenzuführung in der ADZ an die Breite des Originaldokuments an.
- Schließen Sie bei der Verwendung des Scannerglases die Scannerabdeckung, um dunkle Ränder um das gescannte Bild zu vermeiden.
- Legen Sie *keine* Postkarten, Fotos, kleine Vorlagen, Folien, Fotopapier oder dünne Vorlagen (z. B. Zeitschriftenausschnitte) in die automatische Dokumentenzuführung ein. Legen Sie diese Dokumente auf das Scannerglas.

## Kopieren





- 1 Legen Sie Papier ein.
- 2 Legen Sie das Originaldokument mit der bedruckten Seite nach oben in die automatische Dokumentenzuführung (ADZ) ein oder mit der bedruckten Seite nach unten auf das Scannerglas.
- 3 Drücken Sie im Druckerbedienfeld auf .
- 4 Drücken Sie die linke oder rechte Pfeiltaste, um die Anzahl der Kopien auszuwählen. Drücken Sie anschließend **Farbe/Schwarz**, um eine Farb- bzw. Schwarzweißkopie festzulegen.  
Wenn Sie Farb- oder Schwarzweißdruck wählen, leuchtet die LED neben Ihrer Auswahl.
- 5 Drücken Sie .

# Kopieren von Fotos



- 1 Legen Sie Fotopapier ein.
- 2 Legen Sie das Foto mit der bedruckten Seite nach unten auf das Scannerglas.
- 3 Drücken Sie im Druckerbedienfeld auf .
- 4 Drücken Sie die Aufwärts- oder Abwärtspfeiltaste, um zu **Foto erneut drucken** zu blättern.
- 5 Drücken Sie die linke oder rechte Pfeiltaste, um das gewünschte Fotoformat auszuwählen.
- 6 Drücken Sie .

**Hinweis:** Lassen Sie die Ausdrücke vor dem Stapeln, Ausstellen oder Verwahren mindestens 24 Stunden lang trocknen, um optimale Ergebnisse zu erzielen.

# Kopieren eines Ausweises

- 1 Legen Sie Papier ein.
- 2 Drücken Sie im Druckerbedienfeld auf .
- 3 Drücken Sie die Aufwärts- oder Abwärtspfeiltaste, um zu **Kopie des Ausweises** zu blättern.
- 4 Drücken Sie .
- 5 Legen Sie die Vorderseite des Ausweises mit der bedruckten Seite nach unten auf die obere linke Ecke des Scannerglases und drücken Sie , um das Bild im Druckerspeicher zu speichern.
- 6 Sobald Sie aufgefordert werden, die Rückseite des Ausweises zu kopieren, drücken Sie **OK**, um **Ja** auszuwählen.
- 7 Legen Sie die Rückseite des Ausweises mit der bedruckten Seite nach unten auf die obere linke Ecke des Scannerglases und drücken Sie , um den Druckvorgang zu starten.



# Kopieren eines beidseitigen Dokuments

- 1 Legen Sie Papier ein.
- 2 Legen Sie das Originaldokument mit der bedruckten Seite nach oben in die automatische Dokumentenzuführung (ADZ) ein oder mit der bedruckten Seite nach unten auf das Scannerglas.
- 3 Drücken Sie im Druckerbedienfeld auf .
- 4 Drücken Sie die Aufwärts- oder Abwärtspfeiltaste, um zu **Beidseit. Kopien** zu blättern.
- 5 Drücken Sie die linke oder rechte Pfeiltaste, um zu **2 zu 1** oder **2 zu 2** zu blättern.
  - Wählen Sie "2 zu 1", um einseitige Kopien des beidseitigen Dokuments zu erstellen.
  - Wählen Sie "2 zu 2", um beidseitige Kopien zu erstellen (Kopie entspricht dem Originaldokument).
- 6 Drücken Sie .
- 7 Befolgen Sie die Anweisungen auf dem Display.

# Vergrößern oder Verkleinern von Bildern

- 1 Legen Sie Papier ein.
- 2 Legen Sie das Originaldokument mit der bedruckten Seite nach oben in die automatische Dokumentenzuführung (ADZ) ein oder mit der bedruckten Seite nach unten auf das Scannerglas.
- 3 Drücken Sie im Druckerbedienfeld auf .
- 4 Drücken Sie die Aufwärts- oder Abwärtspfeiltaste, um zu **Größe anpassen** zu blättern.
- 5 Drücken Sie die linke oder rechte Pfeiltaste, um die gewünschte Einstellung auszuwählen.



## Hinweise:

- Drücken Sie bei Auswahl von "Ben.-def. %"  und anschließend die linke oder rechte Pfeiltaste, um den gewünschten benutzerdefinierten Prozentwert auszuwählen. Drücken Sie , um die Einstellung zu speichern.
- Bei Auswahl der Option "Ohne Rand" verkleinert oder vergrößert der Drucker das Dokument oder Foto nach Bedarf, um eine randlose Kopie im ausgewählten Papierformat zu drucken. Die besten Ergebnisse mit dieser Größenänderungseinstellung erzielen Sie durch Verwendung von Fotopapier und Auswahl von "Foto" als Papiersorte. Sie können die Papiersorte alternativ vom Drucker automatisch ermitteln lassen.
- Wenn Sie eine Postergröße auswählen, druckt der Drucker ein Bild auf mehreren Seiten aus.

- 6 Drücken Sie .

**Hinweis:** Drücken Sie nach Ausführung des Kopierauftrags , um die Einstellungen auf die Standardeinstellungen zurückzusetzen. Außerdem wird die Größeneinstellung bei zweiminütiger Druckerinaktivität auf "100 %" gesetzt.

# Anpassen der Kopierqualität

- 1 Legen Sie Papier ein.
- 2 Legen Sie das Originaldokument mit der bedruckten Seite nach oben in die automatische Dokumentenzuführung (ADZ) ein oder mit der bedruckten Seite nach unten auf das Scannerglas.
- 3 Drücken Sie im Druckerbedienfeld auf .
- 4 Drücken Sie die Aufwärts- oder Abwärtspfeiltaste, um zur Option **Qualität** zu blättern.
- 5 Drücken Sie die linke oder rechte Pfeiltaste, um die Kopierqualität auf "Automatisch", "Entwurf", "Normal" oder "Foto" zu setzen. Drücken Sie anschließend zum Speichern der Einstellung die Taste .
- 6 Drücken Sie .

# Aufhellen oder Nachdunkeln von Kopien

- 1 Legen Sie Papier ein.
- 2 Legen Sie das Originaldokument mit der bedruckten Seite nach oben in die automatische Dokumentenzuführung (ADZ) ein oder mit der bedruckten Seite nach unten auf das Scannerglas.
- 3 Drücken Sie im Druckerbedienfeld auf .
- 4 Drücken Sie die Aufwärts- oder Abwärtspfeiltaste, um zu **Heller/Dunkler** zu blättern.

- 5 Drücken Sie die linke oder rechte Pfeiltaste, um den Schieberegler anzupassen, und drücken Sie anschließend **OK**, um die Einstellung zu speichern.

**Hinweis:** Durch Drücken der linken Pfeiltaste wird die Kopie heller. Durch Drücken der rechten Pfeiltaste wird sie dunkler.

- 6 Drücken Sie .

## Sortieren von Kopien mithilfe des Druckerbedienfelds

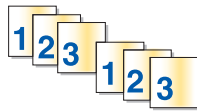

Beim Drucken mehrerer Exemplare eines mehrseitigen Dokuments können Sie den Drucker so einstellen, dass das Dokument sortiert oder nicht sortiert ausgedruckt wird.

### Sortiert drucken





### Nicht sortiert



- 1 Legen Sie Papier ein.
- 2 Legen Sie das Originaldokument mit der bedruckten Seite nach oben in die automatische Dokumentenzuführung (ADZ) ein oder mit der bedruckten Seite nach unten auf das Scannerglas.
- 3 Drücken Sie im Druckerbedienfeld auf .
- 4 Drücken Sie die linke oder rechte Pfeiltaste, um die Anzahl der Kopien auszuwählen, und drücken Sie anschließend **OK**.
- 5 Drücken Sie die Aufwärts- oder Abwärtspfeiltaste, um zur Option **Sortieren** zu blättern.
- 6 Drücken Sie die linke oder rechte Pfeiltaste, um zu **Ein** zu blättern.
- 7 Drücken Sie .

## Wiederholen eines Bildes auf einer Seite



Sie können dieselbe Seite mehrmals auf einem Blatt Papier ausdrucken. Diese Option ist nützlich beim Erstellen von Objekten wie Etiketten, Aufklebern, Broschüren und Handzetteln.

- 1 Legen Sie Papier ein.
- 2 Legen Sie das Originaldokument mit der bedruckten Seite nach oben in die automatische Dokumentenzuführung (ADZ) ein oder mit der bedruckten Seite nach unten auf das Scannerglas.
- 3 Drücken Sie im Druckerbedienfeld auf .
- 4 Drücken Sie die Aufwärts- oder Abwärtspfeiltaste, um zu **Kopien pro Blatt** zu blättern.
- 5 Geben Sie mithilfe der linken oder rechten Pfeiltaste an, wie oft ein Bild auf eine Seite gedruckt werden soll: 1, 4, 9 oder 16 Mal.
- 6 Drücken Sie .



# Kopieren mehrerer Seiten auf ein Blatt

Mit der Einstellung "Seiten pro Blatt" können Sie mehrere Seiten auf ein Blatt kopieren, indem Sie kleinere Bilder von jeder Seite drucken. Sie können beispielsweise ein 20-seitiges Dokument auf fünf Seiten zusammenfassen, wenn Sie bei dieser Einstellung angeben, dass vier Seiten pro Blatt gedruckt werden sollen.



- 1 Legen Sie Papier ein.
- 2 Legen Sie das Originaldokument mit der bedruckten Seite nach oben in die automatische Dokumentenzuführung (ADZ) ein oder mit der bedruckten Seite nach unten auf das Scannerglas.
- 3 Drücken Sie im Druckerbedienfeld auf .
- 4 Drücken Sie die Aufwärts- oder Abwärtspfeiltaste, um zu **Seiten pro Blatt** zu blättern.
- 5 Wählen Sie mithilfe der linken oder rechten Pfeiltaste die Anzahl der Seiten aus, die auf ein Blatt Papier kopiert werden sollen. Sie können eine Seite, zwei oder vier Seiten auf ein Blatt kopieren.  
**Hinweis:** Falls Sie vier Seiten im Querformat kopieren möchten, scannen Sie erst die Seiten 3 und 4 und anschließend die Seiten 1 und 2.
- 6 Drücken Sie .

# Erstellen einer beidseitigen Kopie



## Automatisches Erstellen einer beidseitigen Kopie

Die nur für ausgewählte Druckermodelle verfügbare automatische Duplexeinheit unterstützt Papier im Letter- und A4-Format. Falls Sie ein Modell ohne automatische Duplexeinheit erworben haben oder auf anderen Papierformaten beidseitige Kopien erstellen möchten, lesen Sie die Anweisungen zum manuellen Erstellen beidseitiger Kopien.

**Hinweis:** Sie können mit Umschlägen, Karten oder Fotopapier keine beidseitigen Kopien erstellen.

- 1 Legen Sie Papier ein.
- 2 Legen Sie das Originaldokument mit der bedruckten Seite nach oben in die automatische Dokumentenzuführung (ADZ) ein oder mit der bedruckten Seite nach unten auf das Scannerglas.
- 3 Drücken Sie im Druckerbedienfeld auf .
- 4 Drücken Sie die Aufwärts- oder Abwärtspfeiltaste, um zu **Beidseit. Kopien** zu blättern.
- 5 Wählen Sie die Duplexoption aus, die Ihrem Originaldokument entspricht:
  - Wenn Sie ein einseitiges Dokument kopieren, drücken Sie die linke oder rechte Pfeiltaste, um zu **1 zu 2** zu blättern.
  - Wenn Sie ein beidseitiges Dokument kopieren, drücken Sie die linke oder rechte Pfeiltaste, um zu **2 zu 2** zu blättern.
- 6 Drücken Sie , um die erste Seite des Dokuments im Arbeitsspeicher des Druckers zu speichern.
- 7 Befolgen Sie die Anweisungen auf dem Display.

## Manuelles Erstellen einer beidseitigen Kopie

- 1 Legen Sie Papier ein.
- 2 Legen Sie das Originaldokument mit der bedruckten Seite nach oben in die automatische Dokumentenzuführung (ADZ) ein oder mit der bedruckten Seite nach unten auf das Scannerglas.
- 3 Drücken Sie im Druckerbedienfeld auf .
- 4 Drücken Sie die linke oder rechte Pfeiltaste, um die Anzahl der Kopien auszuwählen. Drücken Sie anschließend die Taste **Farbe/Schwarz**, um eine Farb- bzw. Schwarzweißkopie festzulegen.  
Wenn Sie Farb- oder Schwarzweißdruck wählen, leuchtet die LED neben Ihrer Auswahl.
- 5 Drücken Sie , um eine Seite des Papiers zu bedrucken.
- 6 Legen Sie die nächste Seite des Dokuments ein:
  - Beim Kopieren eines einseitigen Dokuments legen Sie die nächste Seite mit der beschrifteten Seite nach oben in die automatische Dokumentenzuführung (ADZ) oder mit der beschrifteten Seite nach unten auf das Scannerglas.
  - Beim Kopieren eines beidseitigen Dokuments drehen Sie das Originaldokument um und legen es erneut mit der beschrifteten Seite nach oben in die ADZ oder mit der beschrifteten Seite nach unten auf das Scannerglas.
- 7 Nehmen Sie das Papier aus dem Papierausgabefach und legen Sie es erneut ein, um die andere Dokumentseite zu drucken.

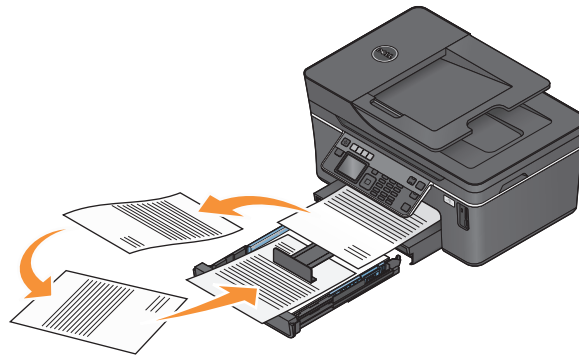

- 8 Drücken Sie .

## Abbrechen von Kopieraufträgen

Zum Abbrechen eines Kopierauftrags drücken Sie .

Der Scanvorgang wird beendet und der Drucker kehrt zum vorherigen Menü zurück.

# Scannen

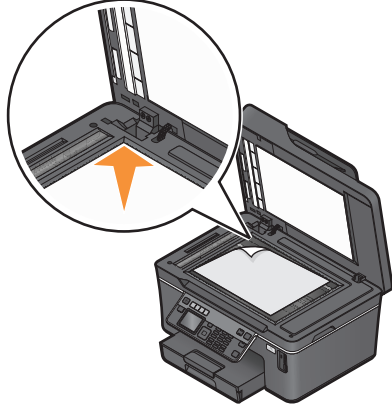
Automatische Dokumentenzuführung	Scannerglas
 <p>Verwenden Sie für mehrseitige Dokumente die ADZ. <b>Hinweis:</b> Die ADZ ist nur bei ausgewählten Modellen verfügbar. Falls Sie einen Drucker ohne ADZ erworben haben, legen Sie die Originaldokumente oder Fotos auf das Scannerglas.</p>	 <p>Verwenden Sie das Scannerglas für einzelne Seiten, kleine Vorlagen wie Postkarten und Fotos, Folien, Fotopapier oder dünne Vorlagen wie Zeitschriftenausschnitte.</p>

## Tipps zum Scannen

- Passen Sie die Papierführung bei Verwendung der automatischen Dokumentenzuführung an die Breite des Originaldokuments an.
- Schließen Sie bei der Verwendung des Scannerglases die Scannerabdeckung, um dunkle Ränder um das gescannte Bild zu vermeiden.
- Legen Sie *keine* Postkarten, Fotos, kleine Vorlagen, Folien, Fotopapier oder dünne Vorlagen (z. B. Zeitschriftenausschnitte) in die automatische Dokumentenzuführung ein. Legen Sie diese Vorlagen auf das Scannerglas.
- Wenn Sie mehrere Seiten gleichzeitig scannen und als eine Datei speichern möchten, wählen Sie den PDF-Dateityp aus.

## Scannen auf einen lokalen oder Netzwerkcomputer

- 1 Legen Sie das Originaldokument mit der bedruckten Seite nach oben in die automatische Dokumentenzuführung (ADZ) ein oder mit der bedruckten Seite nach unten auf das Scannerglas.
- 2 Drücken Sie im Druckerbedienfeld auf .
- 3 Drücken Sie die linke oder rechte Pfeiltaste, um zu **USB** oder dem Namen des Netzwerkcomputers zu blättern, und drücken Sie **OK**.

Der lokale oder Netzwerkcomputer fungiert als Zielcomputer für die Annahme des Scans.

### Hinweise:



- Sie werden möglicherweise zur Eingabe einer PIN aufgefordert. Geben Sie die PIN mithilfe der Zifferntastatur ein.
- Informationen zum Zuweisen eines Computernamens und einer PIN zum Computer finden Sie in der Hilfe für die Druckersoftware Ihres Betriebssystems.

- 4 Warten Sie, bis der Drucker die Liste der Scananwendungen heruntergeladen hat, die auf dem ausgewählten Computer verfügbar sind.
- 5 Drücken Sie die linke oder rechte Pfeiltaste, um eine Anwendung auszuwählen, und drücken Sie **OK**.
- 6 Drücken Sie die Pfeiltasten, um die Auflösungsqualität und die Größe des Originalbilds auszuwählen. Drücken Sie bei jeder Auswahl die Taste **OK**.
- 7 Drücken Sie zum Starten des Scanvorgangs .

Der Scanvorgang ist abgeschlossen, wenn die unter Schritt 5 ausgewählte Anwendung auf dem Zielcomputer geöffnet wird und der Scan als neue Datei in der Anwendung angezeigt wird.

## Scannen auf ein Flash-Laufwerk oder eine Speicherkarte

Stellen Sie zunächst sicher, dass Ihr Flash-Laufwerk oder Ihre Speicherkarte nicht schreibgeschützt sind.

- 1 Legen Sie das Originaldokument mit der bedruckten Seite nach oben in die automatische Dokumentenzuführung (ADZ) ein oder mit der bedruckten Seite nach unten auf das Scannerglas.
- 2 Drücken Sie im Druckerbedienfeld auf .
- 3 Drücken Sie die Aufwärts- oder Abwärtspfeiltaste, um zur Option **Speichermedium** zu blättern.
- 4 Setzen Sie das Flash-Laufwerk oder die Speicherkarte ein und drücken Sie **OK**.
- 5 Drücken Sie die Pfeiltasten, um die Auflösungsqualität, den zu erstellenden Ausgabedateityp und die Größe des Originalbilds auszuwählen. Drücken Sie bei jeder Auswahl die Taste **OK**.  
**Hinweis:** Wenn Sie mehrere Seiten gleichzeitig scannen und als eine Datei speichern möchten, wählen Sie den PDF-Dateityp aus.
- 6 Drücken Sie zum Starten des Scanvorgangs .

Der Scanvorgang ist abgeschlossen, wenn im Druckerbedienfeld eine Meldung darüber angezeigt wird, dass die gescannte Datei gespeichert wurde.

## Scannen von Fotos in eine Bearbeitungsanwendung

### Verwenden des Bedienfelds des Druckers

- 1 Legen Sie das oder die Fotos mit der bedruckten Seite nach unten auf das Scannerglas.
- 2 Drücken Sie im Druckerbedienfeld auf .
- 3 Drücken Sie die linke oder rechte Pfeiltaste, um zu **USB** oder dem Namen des Netzwerkcomputers zu blättern, auf dem der Scan empfangen wird, und drücken Sie **OK**.

Der lokale oder Netzwerkcomputer fungiert als Zielcomputer für die Annahme des Scans.

#### Hinweise:

- Sie werden möglicherweise zur Eingabe einer PIN aufgefordert. Geben Sie die PIN mithilfe der Zifferntastatur ein.
  - Informationen zum Zuweisen eines Computernamens und einer PIN zum Computer finden Sie in der Hilfe für die Druckersoftware Ihres Betriebssystems.
- 4 Warten Sie, bis der Drucker die Liste der Scananwendungen heruntergeladen hat, die auf dem ausgewählten Computer verfügbar sind.
  - 5 Drücken Sie die linke oder rechte Pfeiltaste, um eine Fotobearbeitungsanwendung auszuwählen, und drücken Sie **OK**.
  - 6 Drücken Sie die Pfeiltasten, um die Auflösungsqualität, die zu erstellende Ausgabe und die Größe des Originalbilds auszuwählen. Drücken Sie bei jeder Auswahl **OK**.
  - 7 Drücken Sie zum Starten des Scanvorgangs .

Der Scanvorgang ist abgeschlossen, wenn die unter Schritt 5 ausgewählte Fotobearbeitungsanwendung auf dem Zielcomputer geöffnet wird und der Scan als neue Datei in der Anwendung angezeigt wird.

## Verwenden der Druckersoftware

- 1 Legen Sie ein oder mehrere Fotos mit der bedruckten Seite nach unten auf das Scannerglas.
- 2 Klicken Sie auf  oder **Start**.
- 3 Klicken Sie auf **Alle Programme** oder **Programme** und wählen Sie anschließend den Druckerprogrammordner aus der Liste aus.
- 4 Wählen Sie **Druckerstartseite**.
- 5 Wählen Sie Ihren Drucker aus der Dropdown-Liste aus.
- 6 Klicken Sie auf **Foto**.
  - Wenn Sie ein einzelnes Foto oder mehrere Fotos als einzelnes Bild scannen möchten, wählen Sie **Einzelnes Foto**.
  - Wenn Sie mehrere Fotos gleichzeitig scannen und als separate Bilder speichern möchten, wählen Sie **In einzelne Fotos unterteilen**.

**Hinweis:** Wenn Sie mehrere Fotos gleichzeitig scannen und als separate Bilder speichern möchten, lassen Sie einen Abstand von mindestens 7 mm.

Der Scanvorgang wird gestartet und das Dialogfeld mit dem Scanfortschritt angezeigt.

- 7 Speichern Sie das oder die Foto(s) und öffnen Sie sie zur Bearbeitung in einer Fotobearbeitungsanwendung.

## Scannen von Dokumenten in eine Bearbeitungsanwendung

Mit einer OCR (Optical Character Recognition)-Anwendung können Sie ein eingescanntes Originaltextdokument bearbeiten. Zu diesem Zweck muss eine OCR-Anwendung auf einem lokalen oder Netzwerkcomputer gespeichert und beim Einrichten des Scans aus der Anwendungsliste auswählbar sein.

Auswählen von Einstellungen für den Scanvorgang:

- Wählen Sie aus, dass Sie auf den lokalen Computer oder Netzwerkcomputer scannen möchten, auf dem sich die OCR-Anwendung befindet.
  - Wählen Sie aus, dass Sie mit der höchsten Auflösung scannen möchten.
- 1** Legen Sie das Originaldokument mit der bedruckten Seite nach oben in die automatische Dokumentenzuführung (ADZ) ein oder mit der bedruckten Seite nach unten auf das Scannerglas.
  - 2** Klicken Sie auf  oder **Start**.
  - 3** Klicken Sie auf **Alle Programme** oder **Programme** und wählen Sie anschließend den Druckerprogrammordner aus der Liste aus.
  - 4** Wählen Sie **Druckerstartseite**.
  - 5** Wählen Sie Ihren Drucker aus der Dropdown-Liste aus.
  - 6** Klicken Sie auf **Dokument**.  
Der Scanvorgang wird gestartet und das Dialogfeld mit dem Scanfortschritt angezeigt.
  - 7** Nachdem der Scanvorgang abgeschlossen ist, speichern Sie das Dokument in einer Textverarbeitungsanwendung.
  - 8** Öffnen Sie das Dokument zur Bearbeitung in der ausgewählten Anwendung.

## Scannen direkt in E-Mail-Nachrichten mithilfe der Druckersoftware

- 1** Legen Sie das Originaldokument mit der bedruckten Seite nach oben in die automatische Dokumentenzuführung (ADZ) ein oder mit der bedruckten Seite nach unten auf das Scannerglas.
- 2** Klicken Sie auf  oder **Start**.
- 3** Klicken Sie auf **Alle Programme** oder **Programme** und wählen Sie anschließend den Druckerprogrammordner aus der Liste aus.
- 4** Wählen Sie **Druckerstartseite**.
- 5** Wählen Sie Ihren Drucker aus der Dropdown-Liste aus.
- 6** Klicken Sie auf **E-Mail**, und wählen Sie **Foto, Dokument** oder **PDF**.  
**Hinweis:** "Dokument" kann nur ausgewählt werden, wenn eine OCR-Anwendung auf dem Computer enthalten ist.  
Der Scanvorgang wird gestartet und das Dialogfeld mit dem Scanfortschritt angezeigt.
- 7** Nach Abschluss des Scanvorgangs wird eine neue E-Mail-Nachricht erstellt, an die das gescannte Dokument automatisch angehängt wird.
- 8** Verfassen Sie Ihre E-Mail-Nachricht.

**Hinweis:** Wenn Ihr E-Mail-Programm nicht automatisch geöffnet wird, können Sie das Dokument auf den Computer scannen und es als Anhang per E-Mail versenden.

# Scannen in eine PDF-Datei

- 1 Legen Sie das Originaldokument mit der bedruckten Seite nach oben in die automatische Dokumentenzuführung (ADZ) ein oder mit der bedruckten Seite nach unten auf das Scannerglas.
- 2 Klicken Sie auf  oder **Start**.
- 3 Klicken Sie auf **Alle Programme** oder **Programme** und wählen Sie anschließend den Druckerprogrammordner aus der Liste aus.
- 4 Wählen Sie **Druckerstartseite**.
- 5 Wählen Sie Ihren Drucker aus der Dropdown-Liste aus.
- 6 Klicken Sie auf **PDF**.  
Der Scanvorgang wird gestartet und das Dialogfeld mit dem Scanfortschritt angezeigt.
- 7 Speichern Sie das Dokument als PDF-Datei.

## Scannen FAQ

### Verbessern der Scanqualität

- Stellen Sie sicher, dass die Originaldokumente in gutem Zustand sind.
- Außerdem muss das gescannte Dokument von einer geeigneten Anwendung empfangen werden. Wenn Sie ein Foto scannen, um es zu bearbeiten, sollten Sie für den Empfang des Scans ein Fotobearbeitungsprogramm auswählen. Wenn Sie ein Dokument scannen, um den Text zu bearbeiten, sollten Sie eine OCR-Anwendung auswählen.
- Verwenden Sie eine hohe Auflösung.

### Scannen in Schwarzweiß

Scans werden standardmäßig farbig erstellt. Wenn Sie in Schwarzweiß scannen möchten, drücken Sie **Farbe/Schwarz** auf dem Druckerbedienfeld, um von Farbe zu Schwarzweiß zu wechseln.

### Warum wird eine PIN angefordert?



PINs stellen ein Sicherheitsmerkmal dar, durch das sichergestellt wird, dass gescannte Informationen von bestimmten Orten nicht abgerufen bzw. von anderen Personen nicht angezeigt oder verwendet werden dürfen. Wenn der Netzwerkcomputer, auf den Sie scannen, eine PIN verlangt, werden Sie möglicherweise aufgefordert, diese einzugeben.

Informationen zum Zuweisen von PINs zu Netzwerkcomputern finden Sie in der Hilfe zur Druckersoftware Ihres Betriebssystems.

### Was ist eine Anwendungsliste und wie wird sie aktualisiert?

Beim Scannen einer Datei können Sie auswählen, mit welcher Anwendung die Datei auf dem Computer geöffnet werden soll. Der Drucker lädt diese Anwendungsliste von Ihrem Computer herunter, wenn Sie zum ersten Mal einen Scanauftrag ausführen. Falls die gewünschte Anwendung nicht in der Liste enthalten ist oder wenn Sie neue Anwendungen auf dem Computer installieren, aktualisieren Sie die Anwendungsliste auf dem Drucker.

## Aktualisieren der Anwendungsliste

- 1 Drücken Sie im Druckerbedienfeld auf .
- 2 Drücken Sie die Pfeiltasten, um zu **Computer** oder **Netzwerk** zu blättern.
- 3 Wählen Sie aus, ob der Scan an einen lokalen oder Netzwerkcomputer übertragen wird, und drücken Sie dann .
- 4 Wählen Sie **AKTUALISIEREN** aus der Liste der Scananwendungen.  
Dadurch wird die Anwendungsliste auf dem Drucker aktualisiert.

## Abbrechen von Scanaufträgen

Drücken Sie auf dem Druckerbedienfeld  oder klicken Sie auf dem Computerbildschirm auf **Abbrechen**.



# Faxen

**⚠️ WARNUNG—STROMSCHLAGGEFAHR:** Verwenden Sie die Faxfunktion niemals während eines Gewitters. Schließen Sie während eines Gewitters weder das Gerät noch irgendeine Kabel an (Netzkabel, Telefonkabel usw.).

## Einrichten des Druckers für den Faxbetrieb

### Szenario 1: Standardtelefonleitung

#### Einrichtung 1: Der Drucker ist an eine eigene Faxleitung angeschlossen

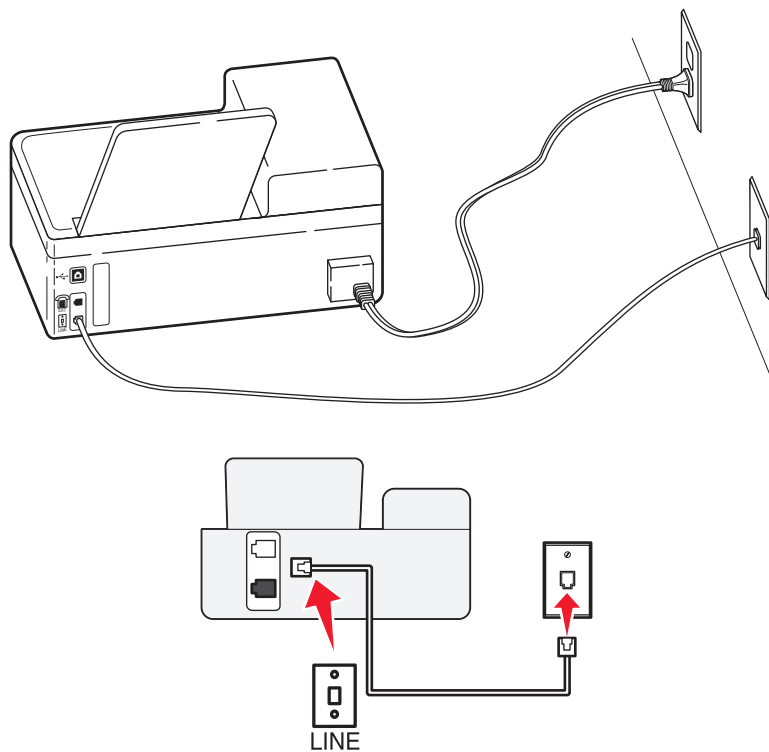

#### Anschließen:

Schließen Sie das Kabel zwischen Telefonbuchse und -Anschluss des Druckers an.

#### Tipps für diese Einrichtung:

- Sie können Drucker für den automatischen (automatische Antwort ein) oder manuellen (automatische Antwort aus) Faxempfang einrichten.
- Wenn Sie Faxnachrichten automatisch (automatische Antwort ein) empfangen möchten, richten Sie den Drucker so ein, dass er Anrufe nach einer beliebigen Anzahl von Rufzeichen entgegennimmt.

## Einrichtung 2: Der Drucker verwendet die Leitung zusammen mit dem Anrufbeantworter

An dieselbe Telefonbuchse angeschlossen

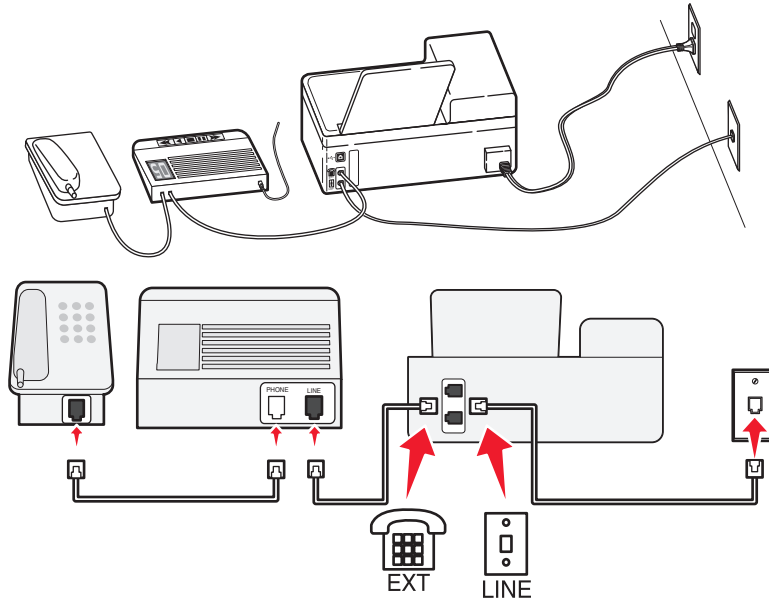

### Anschließen:

- 1 Schließen Sie das Kabel zwischen Telefonbuchse und -Anschluss des Druckers an.
- 2 Entfernen Sie den Schutzstecker vom -Anschluss des Druckers und schließen Sie den Anrufbeantworter an den Anschluss an.

An unterschiedliche Telefonbuchsen angeschlossen

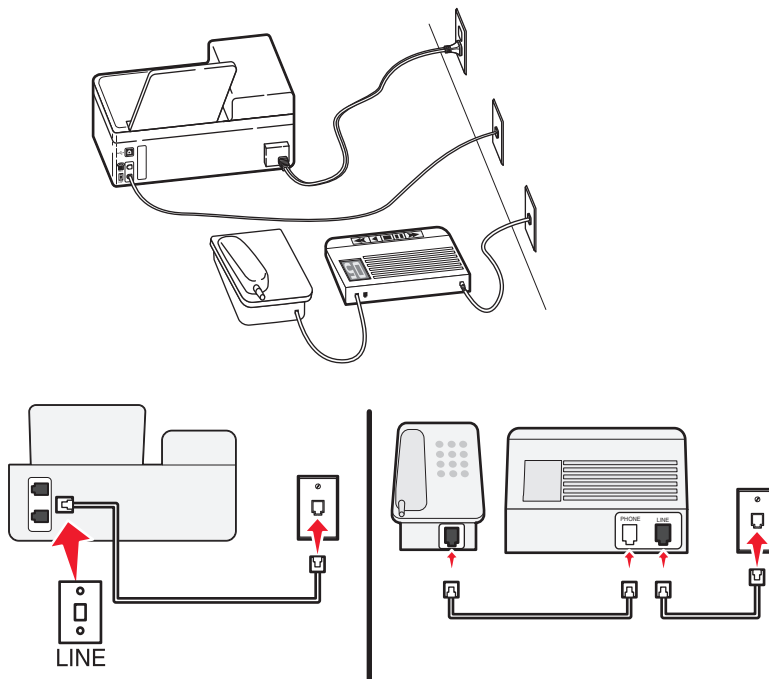

## Anschließen:

Schließen Sie das Kabel zwischen Telefonbuchse und -Anschluss des Druckers an.



## Tipps für diese Einrichtung:

- Wenn Ihrer Leitung nur eine Telefonnummer zugewiesen ist, müssen Sie den Drucker für den automatischen Faxempfang (automatische Antwort ein) einrichten.
- Stellen Sie den Drucker so ein, dass er Anrufe zwei Rufzeichen nach dem Anrufbeantworter entgegennimmt. Wenn der Anrufbeantworter Anrufe nach vier Rufzeichen entgegennimmt, stellen Sie für den Drucker beispielsweise sechs Rufzeichen ein. Auf diese Weise nimmt der Anrufbeantworter Anrufe zuerst entgegen und Sprachanrufe werden nicht verpasst. Wenn es sich bei dem Anruf um ein Fax handelt, erkennt der Drucker das Faxsignal in der Leitung und nimmt den Anruf entgegen.
- Wenn Sie bei Ihrer Telefongesellschaft einen Dienst für eindeutige Rufzeichen abonniert haben, muss das richtige Rufzeichenmuster für den Drucker eingestellt werden. Andernfalls nimmt der Drucker keine Faxnachrichten entgegen, auch nicht, wenn Sie ihn für den automatischen Faxempfang eingerichtet haben.

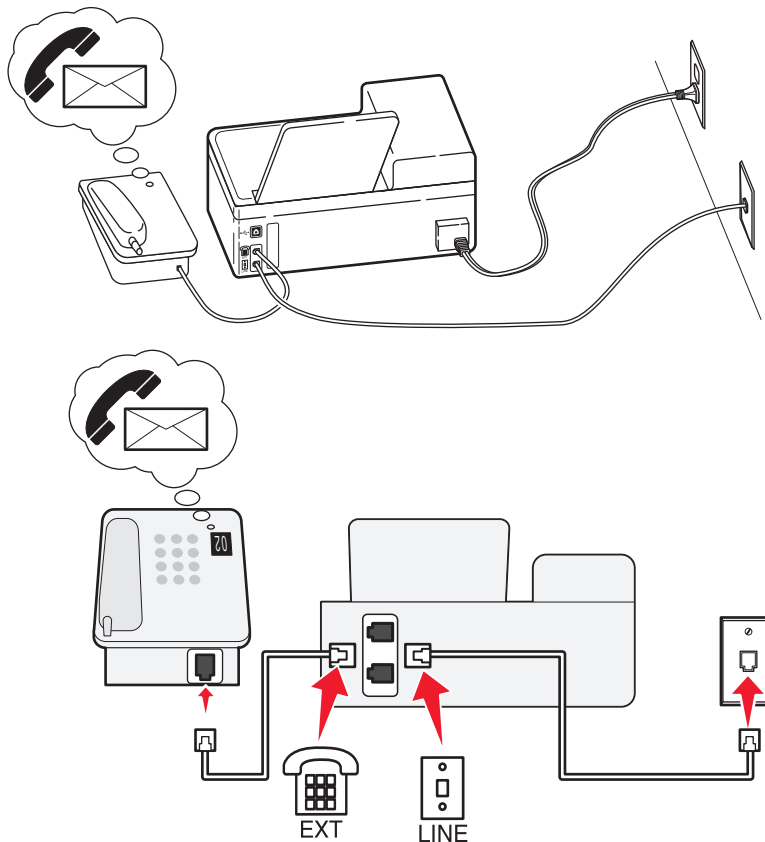
## Einrichtung 3: Der Drucker und ein Voice Mail-Telefon verwenden eine gemeinsame Telefonleitung



## Anschließen:

- 1 Schließen Sie das Kabel zwischen Telefonbuchse und -Anschluss des Druckers an.
- 2 Entfernen Sie den Schutzstecker vom -Anschluss des Druckers und schließen Sie das Telefon an den Anschluss an.

## Tipps für diese Einrichtung:

- Diese Einrichtung funktioniert am besten, wenn Sie einen Dienst für eindeutige Rufzeichen abonnieren. Stellen Sie in diesem Fall sicher, dass Sie das richtige Rufzeichenmuster für den Drucker einstellen. Andernfalls nimmt der Drucker keine Faxnachrichten entgegen, auch nicht, wenn Sie ihn für den automatischen Faxempfang eingerichtet haben.
- Wenn Ihrer Leitung nur eine Telefonnummer zugewiesen ist, müssen Sie den Drucker für den manuellen Faxempfang (automatische Antwort aus) einrichten.

Wenn Sie den Telefonhörer abnehmen und Faxtöne hören, drücken Sie \*9\* oder den Code zum manuellen Empfang, um das Fax zu empfangen.

- Sie können den Drucker auch für den automatischen Faxempfang (automatische Antwort ein) einstellen, müssen den Voice Mail-Dienst jedoch deaktivieren, wenn Sie ein Fax erwarten. Diese Einstellung eignet sich am besten, wenn Sie Voice Mail häufiger als den Faxempfang nutzen.

## Szenario 2: DSL (Digital Subscriber Line)

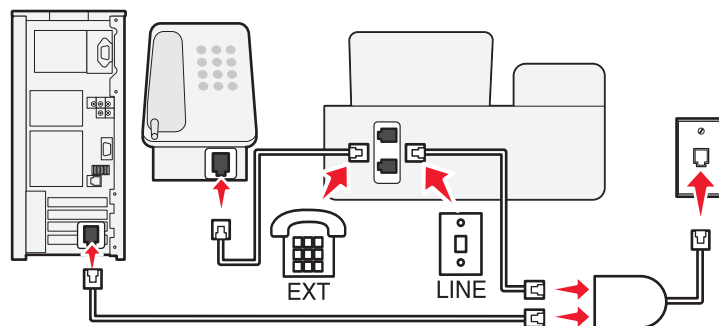
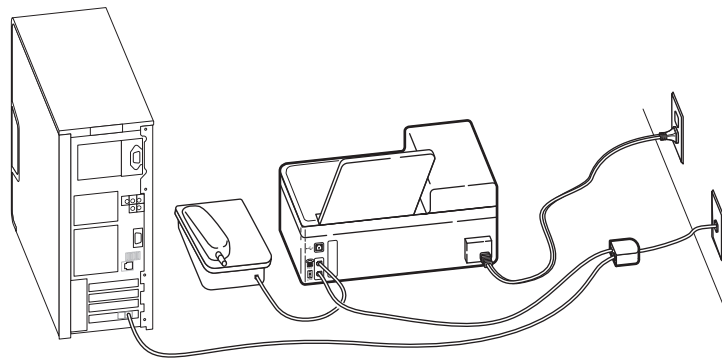

Durch DSL wird Ihre normale Telefonleitung in zwei Kanäle unterteilt: Sprache und Internet. Telefon- und Faxsignale nutzen den Sprachkanal, während Internet-Signale den anderen Kanal verwenden. Auf diese Weise können Sie dieselbe Leitung für analoge Sprachanrufe (einschließlich Faxnachrichten) und digitalen Internet-Zugriff verwenden.

Um Störungen zwischen den beiden Kanälen zu minimieren und hohe Leitungsqualität zu gewährleisten, müssen Sie für die analogen Geräte (Faxgerät, Telefon, Anrufbeantworter) einen DSL-Filter in Ihrem Netzwerk installieren. Störungen verursachen statisches Rauschen im Telefon, fehlerhafte und qualitativ minderwertige Faxnachrichten auf dem Drucker sowie eine langsame Internet-Verbindung auf dem Computer.

So installieren Sie einen Filter für den Drucker:

- 1 Schließen Sie den LINE-Anschluss des DSL-Filters an die Telefonbuchse an.
- 2 Verbinden Sie den ☐-Anschluss an der Rückseite des Druckers über ein Telefonkabel mit dem Telefonanschluss des DSL-Filters.
- 3 Um einen Computer weiter für den Internet-Zugriff zu nutzen, schließen Sie ihn an den DSL HPN-Anschluss des DSL-Filters an.
- 4 Um ein Telefon an den Drucker anzuschließen, entfernen Sie den Schutzstecker vom ☎-Anschluss des Druckers und schließen Sie das Telefon an den Anschluss an.

## Szenario 3: VoIP-Telefondienst

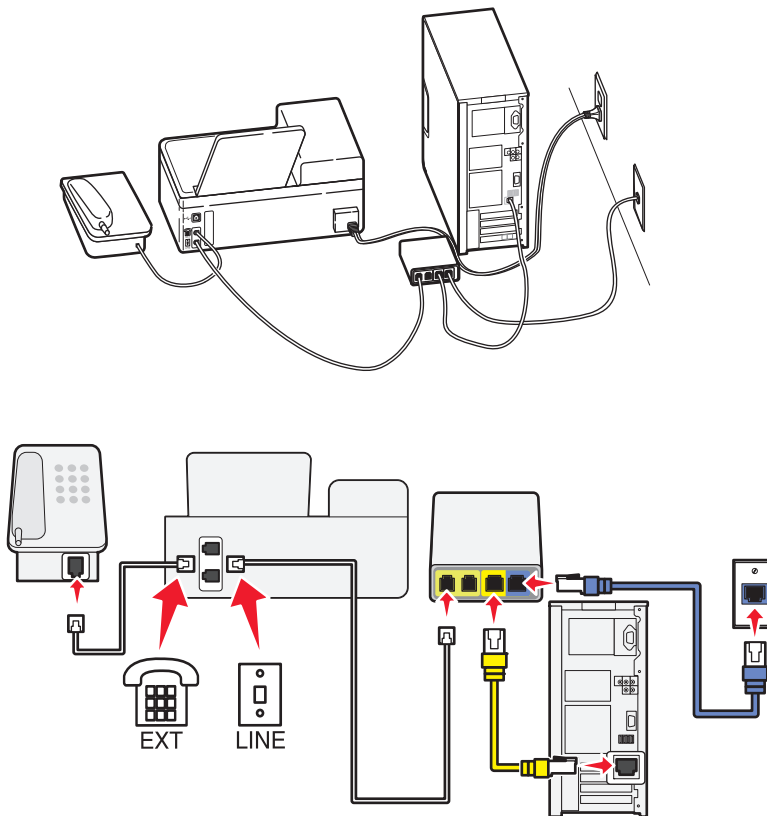

### Anschließen:

- 1 Schließen Sie ein Ende des Telefonkabels an den ☐-Anschluss des Druckers an.
- 2 Schließen Sie das andere Ende des Kabels an den Anschluss an, der am VoIP-Adapter mit **Telefonleitung 1** oder **Telefonanschluss** beschriftet ist.

Die Anschlüsse **Telefonleitung 2** oder **Fax-Anschluss** sind nicht immer aktiv. Wenn Sie den zweiten Telefonanschluss aktivieren möchten, muss möglicherweise eine zusätzliche Gebühr an Ihren VoIP-Anbieter entrichtet werden.

- 3 Entfernen Sie den Schutzstecker vom ☎-Anschluss des Druckers und schließen Sie das Telefon an den Anschluss an.

## Tipps für diese Einrichtung:

- Um sicherzustellen, dass der Telefonanschluss am VoIP-Adapter aktiv ist, schließen Sie ein analoges Telefon an den Telefonanschluss an und überprüfen Sie, ob der Wählton zu hören ist. Falls Sie einen Wählton hören, ist der Anschluss aktiv.
- Wenn Sie zwei Telefonanschlüsse für Ihre Geräte benötigen, aber keine zusätzliche Gebühr entrichten möchten, sollten Sie den Drucker nicht an den zweiten Telefonanschluss anschließen. Sie können einen Telefonsplitter verwenden. Schließen Sie den Telefonsplitter an **Telefonleitung 1** oder **Telefonanschluss** und den Drucker und das Telefon an den Splitter an.

Verwenden Sie einen Telefonsplitter und *keinen* Leitungssplitter. Um sicherzustellen, dass Sie den richtigen Splitter verwenden, schließen Sie ein analoges Telefon an den Splitter an und überprüfen, ob der Wählton zu hören ist.

## Szenario 4: Digitaler Telefondienst über einen Kabelanbieter

### Einrichtung 1: Der Drucker ist direkt an ein Kabelmodem angeschlossen

Nehmen Sie diese Einrichtung vor, wenn Sie Ihr Telefon normalerweise an ein Kabelmodem anschließen.

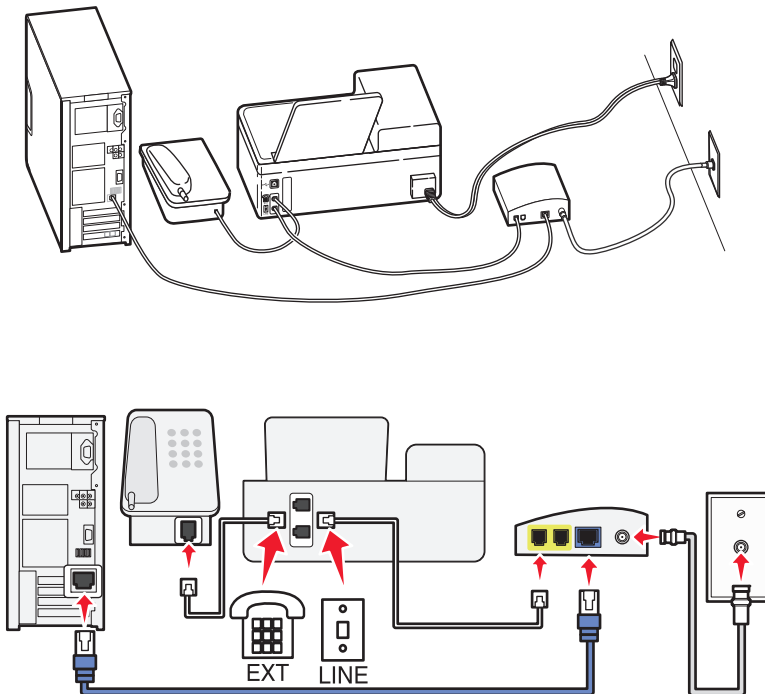

### Anschließen:

- 1 Schließen Sie ein Ende des Telefonkabels an den -Anschluss des Druckers an.
- 2 Schließen Sie das andere Ende des Kabels an den Anschluss an, der am Kabelmodem mit **Telefonleitung 1** oder **Telefonanschluss** beschriftet ist.

Die Anschlüsse **Telefonleitung 2** oder **Fax-Anschluss** sind nicht immer aktiv. Wenn Sie den zweiten Telefonanschluss aktivieren möchten, muss möglicherweise eine zusätzliche Gebühr an Ihren Kabelanbieter entrichtet werden.

- 3 Entfernen Sie den Schutzstecker vom -Anschluss des Druckers und schließen Sie das Telefon an den Anschluss an.

## Tipps für diese Einrichtung:

- Um sicherzustellen, dass der Telefonanschluss am Kabelmodem aktiv ist, schließen Sie ein analoges Telefon an den Telefonanschluss an und überprüfen Sie, ob ein Wählton zu hören ist. Falls Sie einen Wählton hören, ist der Anschluss aktiv.
- Wenn Sie zwei Telefonanschlüsse für Ihre Geräte benötigen, aber keine zusätzliche Gebühr entrichten möchten, sollten Sie den Drucker nicht an den zweiten Telefonanschluss anschließen. Sie können einen Telefonsplitter verwenden. Schließen Sie den Telefonsplitter an **Telefonleitung 1** oder **Telefonanschluss** und den Drucker und das Telefon an den Splitter an.

Verwenden Sie einen Telefonsplitter und *keinen* Leitungssplitter. Um sicherzustellen, dass Sie den richtigen Splitter verwenden, schließen Sie ein analoges Telefon an den Splitter an und überprüfen Sie, ob ein Wählton zu hören ist.

## Einrichtung 2: Der Drucker ist an eine Telefonbuchse angeschlossen, und das Kabelmodem ist an anderer Stelle im Haus installiert

Nehmen Sie diese Einrichtung vor, wenn Ihr Kabelanbieter die Telefonbuchsen in Ihrem Haus aktiviert hat, sodass Sie Ihre Geräte nicht an das Kabelmodem anschließen müssen. Ihr Kabeltelefondienst wird über die Telefonbuchsen bereitgestellt.

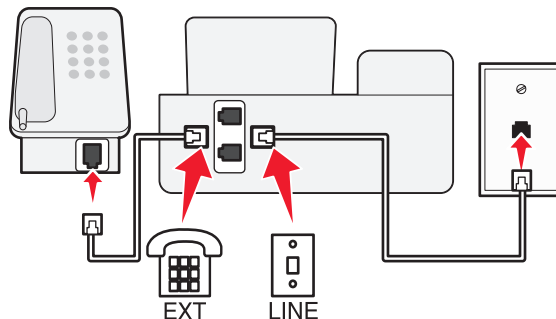
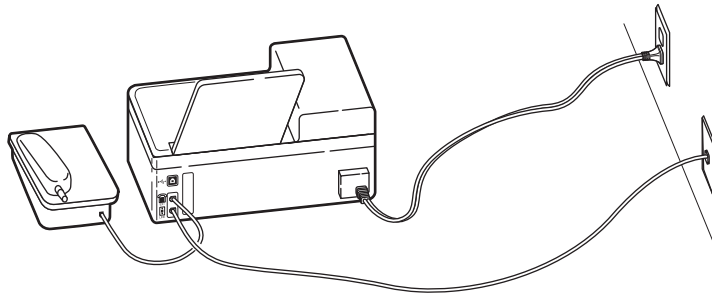

## Anschließen:

- 1 Schließen Sie das Kabel zwischen Telefonbuchse und -Anschluss des Druckers an.
- 2 Entfernen Sie den Schutzstecker vom -Anschluss des Druckers und schließen Sie das Telefon an den Anschluss an.

## Szenario 5: Länderspezifische Einrichtung

Telefonbuchsen können länderspezifische Unterschiede aufweisen. Die größte Verbreitung hat die RJ-11-Telefonbuchse (Registered Jack-11), die in den meisten Ländern eingesetzte Standardbuchse. Zum Anschluss eines Geräts an eine RJ-11-Telefonbuchse benötigen Sie einen RJ-11-Stecker bzw. ein Telefonkabel mit einem RJ-11-Stecker.

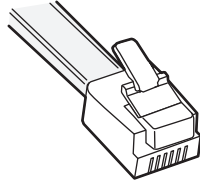

Die Faxanschlüsse an der Rückseite des Druckers und das mit dem Drucker gelieferte Telefonkabel entsprechen dem RJ-11-Standard. Wenn in Ihrem Land bzw. Ihrer Region andere Anschlüsse verwendet werden, benötigen Sie u. U. einen RJ-11-Adapter.

### Anschließen des Druckers an eine Telefonbuchse, die nicht dem RJ-11-Standard entspricht

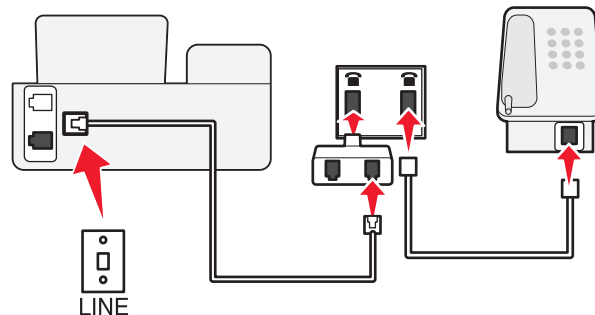
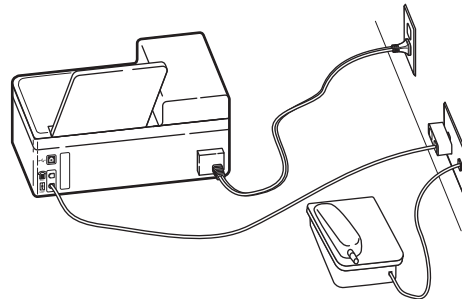

#### Anschließen:

- 1 Schließen Sie ein Ende eines Telefonkabels an den -Anschluss des Druckers an.
- 2 Schließen Sie das andere Ende des Kabels an den RJ-11-Adapter und den Adapter an die Telefonbuchse an.
- 3 Wenn Sie ein anderes Gerät (Telefon oder Anrufbeantworter) an dieselbe Telefonbuchse anschließen möchten und das Gerät nicht über einen RJ-11-Anschluss verfügt, schließen Sie es direkt an die Telefonbuchse an.



## Hinweise:

- Entfernen Sie *nicht* den Wrap-Stecker vom ☎-Anschluss des Druckers.
- Möglicherweise wird der Drucker in Ihrem Land oder Ihrer Region nicht mit einem RJ-11-Adapter ausgeliefert.

Wenn das zusätzliche Gerät (Telefon oder Anrufbeantworter) über einen RJ-11-Anschluss verfügt, können Sie den Wrap-Stecker entfernen und das Gerät an den ☎-Anschluss am Drucker anschließen.

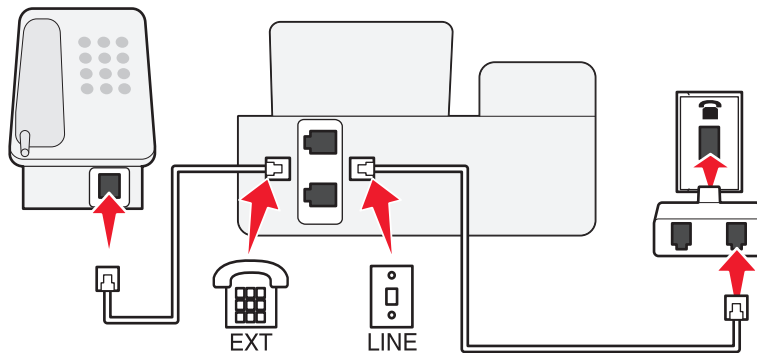
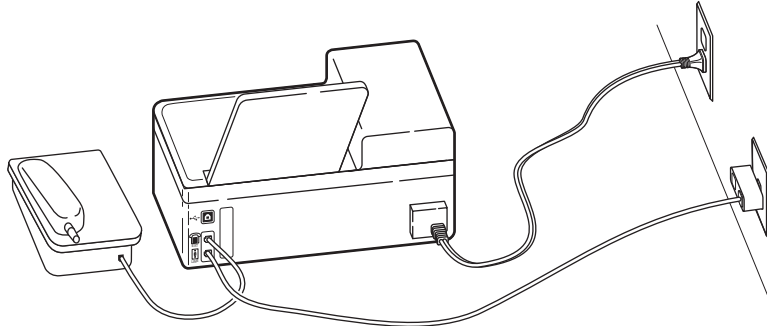

## Anschluss des Druckers in Ländern, in denen serielle Verbindungen eingesetzt werden

In einigen Ländern oder Regionen müssen alle Geräte an die Telefonbuchse angeschlossen werden. Sie können kein Telefon bzw. keinen Anrufbeantworter an den ☎-Anschluss des Druckers anschließen. Hierbei handelt es sich um eine *serielle Verbindung*.

Österreich Deutschland Portugal

Belgien Irland Spanien

Dänemark Italien Schweden

Frankreich Niederlande Schweiz

Finnland Norwegen Großbritannien

**Achtung — Mögliche Schäden:** Wenn Ihr Land in der Liste enthalten ist, darf der Wrap-Stecker *nicht* vom ☎-Anschluss des Druckers entfernt werden. Er ist erforderlich, damit die Geräte an der Telefonleitung ordnungsgemäß funktionieren.

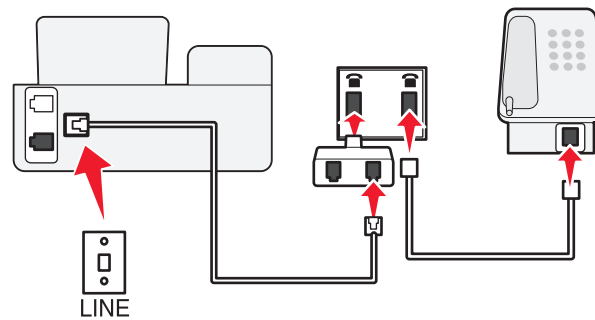
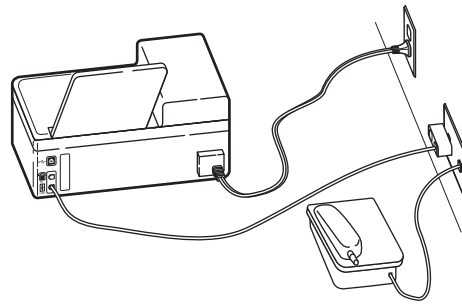

### Anschließen:

Schließen Sie das Kabel zwischen Telefonbuchse und -Anschluss des Druckers an.

### Anschließen des Druckers an eine Telefonbuchse in Deutschland

Deutsche Telefonbuchsen verfügen über zwei Anschlussstypen. N-Anschlüsse eignen sich für Faxgeräte, Modems und Anrufbeantworter. Der F-Anschluss ist für Telefone ausgelegt.

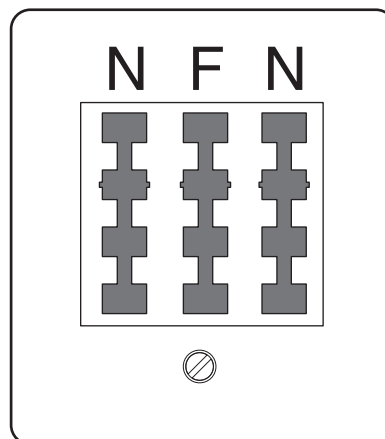

Schließen Sie den Drucker an einen beliebigen N-Anschluss an.

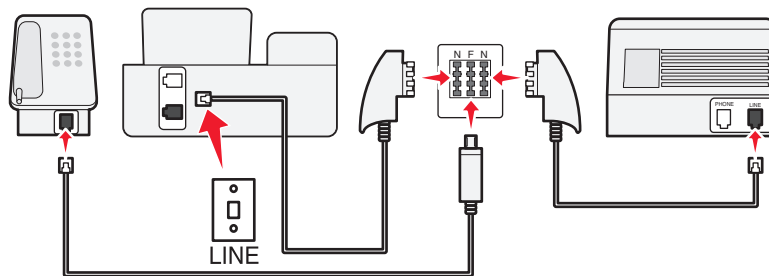
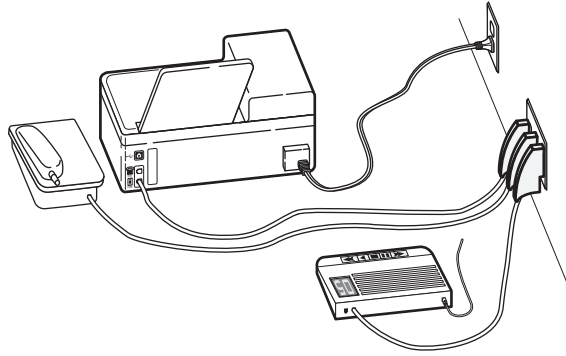

## Anschließen:

- 1 Schließen Sie ein Ende des Telefonkabels an den -Anschluss des Druckers an.
- 2 Schließen Sie das andere Ende des Kabels an den RJ-11-Adapter und den Adapter an den N-Anschluss an.
- 3 Wenn Sie ein Telefon und einen Anrufbeantworter an dieselbe Telefonbuchse anschließen möchten, schließen Sie die Geräte wie dargestellt an.

## Eingeben von Benutzerinformationen

Ihre Benutzerinformationen umfassen Ihren Namen und den Namen Ihrer Firma, Ihre Faxnummer (diese stimmt mit Ihrer Telefonnummer überein, sofern Sie über keine eigene Faxleitung verfügen) sowie Uhrzeit und Datum auf Ihrem Faxgerät, zu denen die Übertragung stattgefunden hat. Diese Informationen werden in der Kopf- und Fußzeile der gesendeten Faxnachrichten angezeigt.

In einigen Ländern ist es nicht möglich, ein Fax ohne diese Informationen zu senden. Von einigen Faxgeräten werden Faxnachrichten ohne Absenderinformationen blockiert. Deshalb sollten Sie diese Informationen unbedingt in Ihren Drucker eingeben.

## Einrichten der Faxkopfzeile

- 1 Drücken Sie im Druckerbedienfeld auf .
- 2 Drücken Sie die Pfeiltasten, um zu **Faxeinrichtung** zu blättern, und drücken Sie dann **OK**.
- 3 Drücken Sie die Pfeiltasten, um zu **Wählen** und **Senden** zu blättern, und drücken Sie dann **OK**.
- 4 Drücken Sie **OK** erneut, um die Option **Ihr Fax-Name** auszuwählen.
- 5 Geben Sie Ihren eigenen Namen oder den Ihrer Firma ein und drücken Sie **OK**.

6 Drücken Sie die Pfeiltasten, um zu **Ihre Faxnr.** zu blättern, und drücken Sie dann **OK**.

7 Geben Sie Ihre Faxnummer oder Telefonnummer ein und drücken Sie **OK**.

## Einrichten der Faxfußzeile

1 Drücken Sie im Druckerbedienfeld auf .

2 Drücken Sie die Pfeiltasten, um zu **Fax drucken** zu blättern, und drücken Sie dann **OK**.

3 Drücken Sie die Pfeiltasten, um zu **Fax-Fußzeile** zu blättern, und drücken Sie dann **OK**.

4 Drücken Sie **OK** erneut, um **Ein** auszuwählen.

5 Während der Ersteinrichtung des Druckers werden Sie aufgefordert, das Datum und die Uhrzeit einzugeben. Wenn Sie diese Daten noch nicht eingegeben haben, gehen Sie wie folgt vor:

a Drücken Sie zweimal .

b Drücken Sie die Pfeiltasten, um zu **Geräteeinr.** zu blättern, und drücken Sie dann **OK**.

c Drücken Sie die Pfeiltasten, um zu **Datum/Zeit** zu blättern, und drücken Sie dann **OK**.

d Geben Sie das Datum ein und drücken Sie dann **OK**.

e Geben Sie die Zeit ein und drücken Sie dann **OK**.

## Konfigurieren von Fax Einstellungen

Sie können die Fax Einstellungen über das Druckerbedienfeld oder die Faxsoftware konfigurieren. Wenn Sie die Fax Einstellungen über das Druckerbedienfeld konfigurieren, werden die Einstellungen von der Faxsoftware importiert. Die Änderungen werden beim nächsten Start der Faxsoftware wirksam. Der Drucker speichert ebenfalls die in der Faxsoftware ausgewählten Einstellungen, sofern Sie den Drucker nicht so konfigurieren, dass am Computer vorgenommene Änderungen blockiert werden.

## Konfigurieren von Fax Einstellungen mithilfe der Faxsoftware

Stellen Sie Folgendes sicher, bevor Sie die Faxsoftware zum Konfigurieren der Fax Einstellungen öffnen:

- Der Drucker muss ordnungsgemäß an eine Telefonleitung angeschlossen sein.
- Der Drucker muss an den Computer angeschlossen und eingeschaltet sein.
- Der Drucker befindet sich nicht im Stromsparmodus. Wenn sich der Drucker im Stromsparmodus befindet, drücken Sie , um den Stromsparmodus zu beenden.

1 Klicken Sie auf  oder **Start**.

2 Klicken Sie auf **Alle Programme** oder **Programme** und wählen Sie anschließend den Druckerprogrammordner aus der Liste aus.

3 Klicken Sie auf **Druckerstartseite**.

**4** Klicken Sie auf die Registerkarte **Faxen** und anschließend auf **Drucker für Faxbetrieb einrichten**.

Der Assistent zur Druckereinrichtung wird geöffnet.

**5** Führen Sie den Assistenten zur Druckereinrichtung aus. Stellen Sie sicher, dass Sie den richtigen Telefondienst und die richtige Verbindung verwenden. Auf der Grundlage Ihrer Verbindung konfiguriert der Assistent die optimalen Fax Einstellungen.

**Hinweis:** Wenn Sie die erweiterten Fax Einstellungen konfigurieren möchten, klicken Sie auf der Registerkarte "Fax" der Druckerstartseite auf **Erweiterte Einstellungen konfigurieren**. Dadurch wird das Dienstprogramm zur Fax einrichtung gestartet.

Zum Anzeigen weiterer Informationen klicken Sie auf **Hilfe** oder , um Hilfeinformationen für die Faxsoftware anzuzeigen.

## Konfigurieren von Fax Einstellungen mithilfe des Druckerbedienfelds

**1** Drücken Sie im Druckerbedienfeld auf .

**2** Drücken Sie die Pfeiltasten, um zu **Fax einrichtung** zu blättern, und drücken Sie dann .

**3** Konfigurieren Sie die Fax Einstellungen über die Optionen im Menü:

Abschnitt	Aktion
Adressbuch	Hier können Sie das Adressbuch einrichten, anzeigen oder drucken.
Berichte	<ul style="list-style-type: none"><li>• Drucken Sie Aktivitätsprotokolle. Über Aktivitätsprotokolle können Sie den Verlauf aller auf dem Drucker gesendeten und empfangenen Faxnachrichten anzeigen.</li><li>• Drucken Sie Bestätigungsseiten oder Übertragungsberichte. Diesen Berichten können Sie entnehmen, ob das Senden der Faxnachrichten erfolgreich war.</li></ul>
Rufzeichen und Antwort	<ul style="list-style-type: none"><li>• Legen Sie den Drucker fest, auf dem Faxnachrichten automatisch oder manuell empfangen werden sollen. Aktivieren oder deaktivieren Sie die automatische Antwort.</li><li>• Passen Sie die Ruftonlautstärke an.</li><li>• Legen Sie die Anzahl der Rufzeichen fest. Dies ist wichtig, wenn Sie Faxnachrichten automatisch empfangen möchten (automatische Antwort ein).</li><li>• Legen Sie eindeutige Rufzeichen fest. Wenn Sie die Funktion für eindeutige Rufzeichen für Ihre Telefonleitung abonnieren, legen Sie das richtige Muster für den Drucker in diesem Menü fest.</li><li>• Aktivieren Sie die Faxweiterleitung.</li><li>• Legen Sie einen Code zum manuellen Empfang fest. Diesen Code geben Sie ein, um Faxnachrichten manuell zu empfangen.</li><li>• Legen Sie das gewünschte Anrufer-ID-Muster fest. Einige Länder oder Regionen verfügen über mehrere Muster.</li></ul>
Fax drucken	<ul style="list-style-type: none"><li>• Legen Sie fest, dass der Drucker eingehende Faxnachrichten an die Größe einer Seite anpasst.</li><li>• Legen Sie die Faxfußzeile fest.</li></ul>

Abschnitt	Aktion
Wählen und Senden	<ul style="list-style-type: none"> <li>• Legen Sie Ihren Faxnamen und Ihre Faxnummer fest.</li> <li>• Passen Sie die Wähllautstärke an.</li> <li>• Legen Sie die Wählmethode, das Wahlwiederholungsintervall, die Anzahl der Wahlwiederholungsversuche, die Amtsvorwahl und die Geschwindigkeit beim Senden von Faxen fest.</li> <li>• Konvertieren Sie gesendete Faxnachrichten in Modi, die von empfangenden Faxgeräten erkannt werden. Andernfalls werden solche Faxvorgänge abgebrochen.</li> <li>• Aktivieren Sie die Fehlerkorrektur während der Übertragung.</li> <li>• Legen Sie fest, ob das Originaldokument vom Drucker gescannt wird, bevor oder nachdem der Empfänger angewählt wurde.</li> </ul> <p>Legen Sie fest, dass der Drucker das Dokument vor dem Wählen scannt, damit es nicht erneut gescannt werden muss, wenn der Faxversand nicht erfolgreich ist. Das gescannte Dokument wird im Druckerarbeitspeicher gespeichert. Der Drucker kann es dann abrufen und die Nummer automatisch erneut wählen.</p> <p>Wenn Sie festlegen, dass der Drucker das Dokument nach dem Wählen scannt, führt der Drucker keine automatische Wahlwiederholung aus, auch nicht, wenn die Telefonleitung belegt ist.</p>
Fax-Blockierung	Blockieren Sie unerwünschte eingehende Faxnachrichten.

## Erstellen einer Kontaktliste

Sie können eine Kontaktliste mithilfe des Adressbuchs im Druckerbedienfeld oder mithilfe des Telefonbuchs in der Faxsoftware erstellen. Wenn Sie eine Kontaktliste im Druckerbedienfeld erstellen, werden diese Kontakte von der Faxsoftware automatisch als Telefonbucheinträge gespeichert. Auch wenn Sie der Faxsoftware Kontakte hinzufügen, werden sie vom Drucker automatisch im Druckeradressbuch gespeichert.

In der Kontaktliste können bis zu 89 Kontakte und 10 Faxgruppen gespeichert werden.

## Erstellen einer Kontaktliste mithilfe der Faxsoftware

- 1 Klicken Sie auf  oder **Start**.
- 2 Klicken Sie auf **Alle Programme** oder **Programme** und wählen Sie anschließend den Druckerprogrammordner aus der Liste aus.
- 3 Klicken Sie auf **Druckerstartseite**.
- 4 Klicken Sie auf die Registerkarte **Fax** und dann auf **Kontaktliste bearbeiten**.  
Die Registerkarte "Kontakte" des Dienstprogramms zur Faxeinrichtung wird geöffnet.
- 5 Klicken Sie auf die Option zur Auswahl eines Telefonbucheintrags.
- 6 Wählen Sie im Feld "Telefonbuch" ein Telefonbuch aus.

- 7 Wählen Sie den Kontakt, den Sie hinzufügen möchten, und klicken Sie zum Importieren auf **Zur Liste hinzufügen** oder **Liste ändern**.

**Hinweis:** Um Kontakte hinzuzufügen, müssen Sie Kontakte aus den Telefonbüchern auf Ihrem Computer importieren, die von der Faxsoftware unterstützt werden. Zusätzlich zu dem in der Software enthaltenen Adressbuch können Sie auch über Telefonbücher der auf dem Computer installierten E-Mail-Clients verfügen, z. B. die von Microsoft Outlook.

- 8 Klicken Sie auf **OK**.

Zum Anzeigen weiterer Informationen klicken Sie auf **Hilfe** oder , um Hilfeinformationen für die Faxsoftware anzuzeigen.

## Erstellen einer Kontaktliste mithilfe des Druckerbedienfelds

- 1 Drücken Sie im Druckerbedienfeld auf .
- 2 Drücken Sie die Pfeiltasten, um zu **Faxeinrichtung** zu blättern, und drücken Sie dann **OK**.
- 3 Drücken Sie **OK** erneut, um die Option **Adressbuch** auszuwählen.
- 4 So fügen Sie eine Faxnummer zum Adressbuch hinzu:
  - a Drücken Sie die Pfeiltasten, um zu **Eintrag hinzufügen** zu blättern, und drücken Sie dann **OK**.
  - b Geben Sie mithilfe der Bedienfeldtastatur den Kontaktnamen in das Namensfeld ein.
  - c Drücken Sie den Abwärtspfeil, um den Cursor in das Nummernfeld zu bewegen.
  - d Geben Sie mithilfe der Zifferntastatur die Faxnummer in das Nummernfeld ein, und drücken Sie dann **OK**, um den Eintrag zu speichern.
  - e Um einen weiteren Eintrag hinzuzufügen, drücken Sie **OK** und wiederholen dann die Schritte b bis d. Sie können bis zu 89 Faxnummern eingeben.
- 5 So fügen Sie eine Faxgruppe hinzu:
  - a Drücken Sie die Pfeiltasten, um zu **Gruppe hinzufügen** zu blättern, und drücken Sie dann **OK**.
  - b Verwenden Sie die Bedienfeldtastatur zur Eingabe eines Gruppennamens, und drücken Sie dann **OK**.
  - c Drücken Sie die Pfeiltasten, um auszuwählen, ob Sie einen Kontakt manuell hinzufügen oder einen Kontakt importieren möchten. Drücken Sie bei Auswahl einer Option die Taste **OK**.
    - Wenn Sie einen Kontakt manuell hinzufügen möchten, geben Sie die Faxnummer über die Zifferntastatur ein und drücken **OK**.
    - Wenn Sie einen Kontakt importieren möchten, drücken Sie die Pfeiltasten, um einen Kontakt aus dem Adressbuch oder dem Wiederwahlverlauf auszuwählen. Drücken Sie bei Auswahl einer Option die Taste **OK**.
  - d Nachdem Sie alle Kontakte hinzugefügt haben, wählen Sie **Fertig**.

# Senden von Faxnachrichten

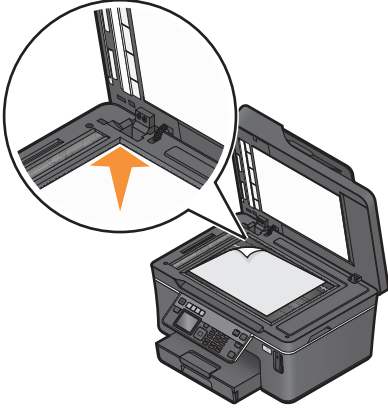
Automatische Dokumentenzuführung	Scannerglas
 <p>Verwenden Sie für mehrseitige Dokumente die ADZ. <b>Hinweis:</b> Die ADZ ist nur bei ausgewählten Modellen verfügbar. Falls Sie einen Drucker ohne ADZ erworben haben, legen Sie die Originaldokumente oder Fotos auf das Scannerglas.</p>	 <p>Verwenden Sie das Scannerglas für einzelne Seiten, kleine Vorlagen wie Postkarten und Fotos, Folien, Fotopapier oder dünne Vorlagen wie Zeitschriftenausschnitte.</p>

## Tipps zum Faxversand

Vor dem Senden einer Faxnachricht:

- Stellen Sie sicher, dass der Drucker eingeschaltet und an eine funktionsfähige Telefon-, DSL- oder VoIP-Leitung angeschlossen ist. Wenn Sie einen Wählton hören, ist die Leitung funktionsfähig.
- Legen Sie das Originaldokument mit der bedruckten Seite nach oben in die automatische Dokumentenzuführung (ADZ) ein oder mit der bedruckten Seite nach unten auf das Scannerglas.
- Passen Sie die Papierführung bei Verwendung der automatischen Dokumentenzuführung in der ADZ an die Breite des Originaldokuments an.
- Schließen Sie bei der Verwendung des Scannerglases die Scannerabdeckung, um dunkle Ränder um das gescannte Bild zu vermeiden.

## Senden von Faxnachrichten mithilfe des Druckerbedienfelds

- 1 Drücken Sie im Druckerbedienfeld auf .
- 2 Geben Sie eine Faxnummer ein oder drücken Sie **Adressbuch**, um in der Liste für die Kurz- oder Gruppenwahl eine Nummer auszuwählen.
- 3 Wenn ein Fax an einen einzelnen Empfänger gesendet werden soll, drücken Sie **OK**.



Wenn Sie ein Fax an eine Gruppe von Nummern (Broadcast-Fax) senden wollen:

- a Drücken Sie die rechte Pfeiltaste.
- b Geben Sie eine andere Faxnummer ein und drücken Sie **OK**.  
Wiederholen Sie die Schritte a bis b, um weitere Nummern hinzuzufügen.



4 Drücken Sie **Farbe/Schwarz**, um ein Farb- oder Schwarzweiß-Fax auszuwählen.

5 Drücken Sie , um den Faxeauftrag zu starten.

**Achtung — Mögliche Schäden:** Berühren Sie während des Faxversands nicht die Kabel oder den -Anschluss sowie den -Anschluss.

### Tipp:

- Sie können ein Broadcast-Fax an bis zu 30 Empfänger senden.

## Senden von Faxnachrichten mithilfe des Computers

- 1 Klicken Sie bei geöffnetem Dokument auf **Datei → Drucken**.
- 2 Wählen Sie im Menü "Druckername" die Faxversion des Druckers aus, und klicken Sie auf **OK**.  
Der Assistent "Fax senden" wird geöffnet.
- 3 Befolgen Sie die Bildschirmanweisungen.

## Empfangen von Faxnachrichten

### Tipps zum Faxempfang



Beim Faxempfang:

- Stellen Sie sicher, dass der Drucker eingeschaltet und an eine funktionsfähige Telefon-, DSL- oder VoIP-Leitung angeschlossen ist. Wenn Sie einen Wählton hören, ist die Leitung funktionsfähig.
- Wenn Sie den Drucker für den manuellen Faxempfang (automatische Antwort aus) einstellen, achten Sie darauf, die Ruftonlautstärke nicht zu deaktivieren.
- Wenn Sie den Drucker für den automatischen Faxempfang (automatische Antwort ein) einstellen, legen Sie Papier in den Drucker ein.

### Automatisches Empfangen von Faxnachrichten

- 1 Automatische Antwort muss aktiviert sein:
  - a Drücken Sie im Druckerbedienfeld auf .
  - b Drücken Sie die Pfeiltasten, um zu **Faxeinrichtung** zu blättern, und drücken Sie dann **OK**.
  - c Drücken Sie die Pfeiltasten, um zu **Rufz. u. Antw.** zu blättern, und drücken Sie dann **OK**.
  - d Drücken Sie **OK** erneut, um die Option **Automatische Antwort** auszuwählen.
  - e Falls "Autom. antw." nicht aktiviert ist, drücken Sie die Pfeiltasten, um zu **Ein** zu blättern, und drücken Sie **OK**, um die Einstellung zu speichern.
- 2 Geben Sie die Anzahl der Rufzeichen ein, nach denen der Drucker eingehende Faxdokumente annehmen soll:
  - a Drücken Sie die Pfeiltasten, um zu **Anruf annehmen bei** zu blättern, und drücken Sie dann **OK**.
  - b Drücken Sie die Pfeiltasten, um zu der gewünschten Anzahl der Rufzeichen zu blättern, und drücken Sie dann **OK**, um die Einstellung zu speichern.

Wird die festgelegte Anzahl an Rufzeichen erkannt, empfängt der Drucker das eingehende Fax automatisch.

**Achtung — Mögliche Schäden:** Berühren Sie während des Faxempfangs nicht die Kabel oder den -Anschluss sowie den -Anschluss.

### Tipps:



- Wenn der Drucker die Leitung gemeinsam mit anderen analogen Geräten (Telefon, Anrufbeantworter) nutzt, legen Sie fest, dass der Drucker Anrufe zwei Rufzeichen nach dem Anrufbeantworter entgegennimmt. Wenn der Anrufbeantworter Anrufe nach vier Rufzeichen entgegennimmt, stellen Sie für den Drucker beispielsweise sechs Rufzeichen ein. Auf diese Weise nimmt der Anrufbeantworter Anrufe zuerst entgegen und Sprachanrufe werden nicht verpasst. Wenn es sich beim Anruf um ein Fax handelt, erkennt der Drucker das Faxsignal in der Leitung und nimmt den Anruf entgegen. Wenn der Drucker an eine eigene Faxleitung angeschlossen ist, können Sie ihn so einrichten, dass er Anrufe nach einer beliebigen Anzahl von Rufzeichen entgegennimmt.
- Wenn einer einzelnen Leitung mehrere Nummern zugewiesen sind oder Sie bei Ihrer Telefongesellschaft einen Dienst für eindeutigen Rufzeichen abonniert haben, muss das richtige Rufzeichenmuster für den Drucker eingestellt werden. Andernfalls nimmt der Drucker keine Faxnachrichten entgegen, auch nicht, wenn Sie ihn für den automatischen Faxempfang eingerichtet haben.

## Manueller Faxempfang



**1** Automatische Antwort deaktivieren:

- a Drücken Sie im Druckerbedienfeld auf .
- b Drücken Sie die Pfeiltasten, um zu **Faxeinrichtung** zu blättern, und drücken Sie dann **OK**.
- c Drücken Sie die Pfeiltasten, um zu **Rufz. u. Antw.** zu blättern, und drücken Sie dann **OK**.
- d Drücken Sie **OK** erneut, um die Option **Automatische Antwort** auszuwählen.
- e Drücken Sie die Pfeiltasten, um zu **Aus** zu blättern, und drücken Sie dann **OK**.

**2** Wenn das Telefon klingelt und Sie beim Abnehmen des Hörers Faxsignale hören, drücken Sie  auf dem Drucker oder **\*9\*** auf dem an den Drucker angeschlossenen Telefon.

**Achtung — Mögliche Schäden:** Berühren Sie während des Faxempfangs nicht die Kabel oder den -Anschluss sowie den -Anschluss.

### Tipps:

- Der Standardcode für das manuelle Beantworten von Faxnachrichten lautet **\*9\***, kann aus Sicherheitsgründen jedoch in eine Zahl geändert werden, die nur Ihnen bekannt ist. Der Code kann bis zu 7 Zeichen lang sein. Zu den gültigen Zeichen zählen die Ziffern 0-9, die Raute (#) und das Sternchen (\*).
- Das Telefon muss an den -Anschluss auf der Rückseite des Druckers und der Drucker über den -Anschluss an die Telefonbuchse angeschlossen werden.

# Faxversand FAQ

## Muss das Installationsprogramm zur Faxeinrichtung erneut ausgeführt werden, wenn die Einrichtung am Anfang übersprungen wurde?

Das Installationsprogramm muss nicht erneut ausgeführt werden. Sie können das Fax über die Faxsoftware einrichten und konfigurieren, die mit der Druckersoftware installiert wurde.

So richten Sie das Fax ein:

- 1** Schließen Sie den Drucker an die Telefonleitung an. Weitere Informationen finden Sie unter "Einrichten des Druckers für den Faxbetrieb" auf Seite 65.
- 2** Konfigurieren Sie die Fax Einstellungen mithilfe der Faxsoftware. So starten Sie die Faxsoftware:
  - a** Klicken Sie auf  oder **Start**.
  - b** Klicken Sie auf **Alle Programme** oder **Programme** und wählen Sie anschließend den Druckerprogrammordner aus der Liste aus.
  - c** Klicken Sie auf **Druckerstartseite**.  
Die Druckerstartseite wird geöffnet.
  - d** Klicken Sie auf die Registerkarte **Faxen** und anschließend auf **Drucker für Faxbetrieb einrichten**.  
Der Assistent zur Druckereinrichtung wird geöffnet.
  - e** Führen Sie den Assistenten zur Druckereinrichtung aus. Stellen Sie sicher, dass Sie den richtigen Telefondienst und die richtige Verbindung verwenden. Auf der Grundlage Ihrer Verbindung konfiguriert der Assistent die optimalen Fax Einstellungen.

## Was ist ein Splitter und welcher Splitters Typ sollte verwendet werden?

Wenn die Anzahl der Telefonbuchsen in Ihren Räumlichkeiten oder die Anzahl der Anschlüsse am Adapter begrenzt ist, können Sie einen Telefonsplitter verwenden. Durch einen Splitter wird das Telefonsignal geteilt, sodass Sie mehrere Geräte an die Telefonbuchse anschließen können. Der Splitter verfügt über mindestens zwei Anschlüsse für Geräte. Verwenden Sie *keinen* Leitungssplitter.

Um sicherzustellen, dass Sie den richtigen Splitter verwenden, schließen Sie ein analoges Telefon an den Splitter an und überprüfen Sie, ob der Wählton zu hören ist.

## Erläuterungen zur Faxnummer

In den meisten Fällen ist die Telefonnummer identisch mit der Faxnummer. Wenn Sie den von Telefongesellschaften angebotenen Dienst zur Erkennung eindeutiger Rufzeichenmuster abonnieren, entspricht Ihre Faxnummer der dem Drucker zugewiesenen Nummer. Stellen Sie sicher, dass Sie in der Faxsoftware oder im Menü "Fax einrichtung" das richtige eindeutige Rufzeichenmuster eingeben.

Wenn Sie über mehrere Telefonleitungen verfügen, sollten Sie die Nummer der Leitung eingeben, an die der Drucker angeschlossen ist.

## Beschreibung der Amtsvorwahl

Die Amtsvorwahl entspricht der Ziffer oder Ziffernfolge, die Sie drücken, bevor Sie die eigentliche Fax- oder Telefonnummer wählen. Wenn sich der Drucker in einer Büroumgebung oder innerhalb einer Festnetztelefonanlage befindet, kann es erforderlich sein, eine bestimmte Nummer zu drücken, um Gespräche mit Teilnehmern außerhalb des Büros zu führen. Möglicherweise müssen Sie auch eine Landes- oder Ortsvorwahl eingeben, wenn Sie Faxnachrichten an einen Empfänger außerhalb des Ortsnetzes senden möchten. Diese Option kann sehr hilfreich sein, wenn Sie häufig Faxe an dasselbe Land bzw. denselben Ort senden. Sollten Sie die Amtsvorwahl im Dienstprogramm festlegen, müssen Sie nicht jedes Mal die Ziffer oder Ziffernfolge drücken, wenn Sie die Fax- oder Telefonnummer wählen. Der Drucker fügt das Präfix bei jedem Wählvorgang automatisch hinzu.

Die Amtsvorwahl kann bis zu 8 Zeichen lang sein. Zu den gültigen Zeichen zählen die Ziffern 0-9, die Raute (#) und das Sternchen (\*). Wenn Sie die Amtsvorwahl über die Faxsoftware eingeben, müssen möglicherweise auch Punkt, Komma, Sternchen, Raute, Plus-, Minuszeichen und Klammern eingegeben werden.

## Situationen, in denen "Automatische Antwort" aktiviert werden sollte

Aktivieren Sie "Automatische Antwort", wenn Faxnachrichten automatisch vom Drucker empfangen werden sollen.

Wenn der Drucker an dieselbe Telefonleitung angeschlossen ist wie ein Anrufbeantworter, müssen Sie "Automatische Antwort" aktivieren, sodass Sie sowohl Sprachanrufe als auch Faxnachrichten empfangen können. Die Anzahl der Rufzeichen bis zur Entgegennahme des Anrufs muss auf dem Anrufbeantworter geringer eingestellt sein als auf dem Drucker. Dies lässt anderen Geräten die Möglichkeit, Sprachanrufe zuerst entgegenzunehmen. Wenn es sich bei einem eingehenden Anruf um ein Fax handelt, erkennt der Drucker Faxsignale in der Leitung und nimmt den Anruf entgegen.

## Festlegen der Anzahl von Rufzeichen

Wenn eine Leitung von Drucker und Anrufbeantworter gemeinsam genutzt wird, legen Sie fest, dass der Drucker Anrufe bei der höheren Anzahl von Rufzeichen entgegennimmt. Da Sie nur über eine Leitung verfügen, können Sie nicht zwischen einem Telefonanruf und einem eingehenden Fax unterscheiden. Sie können die Anzahl von Rufzeichen so einstellen, dass der Anrufbeantworter die Telefonanrufe und der Drucker die eingehenden Faxe entgegennimmt. Wenn Sie die anderen Geräte so einstellen, dass sie Anrufe nach einer geringeren Anzahl von Rufzeichen entgegennehmen, werden zuerst die Telefonanrufe entgegengenommen und werden nicht verpasst. Wenn es sich bei einem Anruf um ein Fax handelt, wird es vom Drucker erkannt und entgegengenommen.

Wenn der Drucker an eine eigene Faxleitung angeschlossen ist, können Sie ihn so einrichten, dass er Anrufe nach einer beliebigen Anzahl von Rufzeichen entgegennimmt.

## Festlegen eindeutiger Rufzeichen für den Drucker

Das Festlegen des richtigen Rufzeichens ist wichtig, wenn Sie den von Telefongesellschaften angebotenen Dienst zur Erkennung eindeutiger Rufzeichenmuster abonnieren. Mit dieser Funktion können Sie einer Telefonleitung mehrere Telefonnummern zuweisen. Jede Telefonnummer verfügt über ein eindeutiges Rufzeichenmuster (einfaches, doppeltes oder dreifaches Rufzeichen). Anhand der verschiedenen Rufzeichenmuster können Sie erkennen, welche Telefonnummer gewählt wurde und mit welchem Gerät der Anruf entgegengenommen werden soll.

Weisen Sie dem Drucker eine Ihrer Telefonnummern als Faxnummer zu und stellen Sie den Drucker dann so ein, dass er Anrufe mit dem Rufzeichenmuster dieser Nummer entgegennimmt. Wenn das Muster falsch festgelegt wurde, gibt der Drucker ein Signal aus, ohne jemals das Fax zu empfangen.

So legen Sie das Rufzeichenmuster im Drucker fest:

- 1 Drücken Sie im Druckerbedienfeld auf .
- 2 Drücken Sie die Pfeiltasten, um zu **Faxeinrichtung** zu blättern, und drücken Sie dann **OK**.
- 3 Drücken Sie die Pfeiltasten, um zu **Rufz. u. Antw.** zu blättern, und drücken Sie dann **OK**.
- 4 Drücken Sie die Pfeiltasten, um zu **Rufz.muster** zu blättern, und drücken Sie dann **OK**.
- 5 Drücken Sie die Pfeiltasten, um das Rufzeichenmuster für den Drucker auszuwählen, und drücken Sie dann **OK**.

Eindeutige Rufzeichenmuster werden auch als Ident-a-Call, Smart Ring, Teen Ring, RingMaster und Identaring bezeichnet.

## Überprüfen des Wähltons

An dem Wählton erkennen Sie, dass die Telefonleitung funktioniert und der Drucker ordnungsgemäß an die Telefonleitung angeschlossen ist. Wenn beim Senden und Empfangen von Faxnachrichten Probleme auftreten, sollten Sie überprüfen, ob Sie in der Leitung und über den Drucker einen Wählton hören.



## Telefonleitung und Telefonbuchse müssen funktionieren

- 1 Schließen Sie ein analoges Telefon an die Telefonbuchse an.
- 2 Warten Sie auf den Wählton im Telefonhörer.

Wenn Sie einen Wählton hören, funktionieren Telefonleitung und Telefonbuchse ordnungsgemäß.

Wenn Sie keinen Wählton hören, schließen Sie das analoge Telefon an eine andere Telefonbuchse an und überprüfen Sie, ob der Wählton zu hören ist. Wenn Sie einen Wählton hören, ist die Telefonleitung funktionsfähig, die erste Telefonbuchse jedoch nicht.

## Der Drucker muss ordnungsgemäß an die Telefonleitung angeschlossen sein

- 1 Während der Drucker über den -Anschluss an seiner Rückseite mit einer Telefonleitung verbunden ist, schließen Sie ein analoges Telefon an den -Anschluss des Druckers an.
- 2 Warten Sie auf den Wählton.

An dem Wählton erkennen Sie, dass die Telefonleitung funktioniert und der Drucker ordnungsgemäß an die Telefonleitung angeschlossen ist.

Wenn weder über den Telefonanschluss noch über den Drucker ein Wählton zu hören ist, informieren Sie sich unter "Checkliste "Fehlersuche beim Faxen"" auf Seite 131.

## Anpassen der Lautstärke auf dem Drucker

Warten Sie auf den Wählton, um zu überprüfen, ob die Telefonleitung funktioniert und ob die Kabel und Geräte ordnungsgemäß an das Telefonnetz angeschlossen sind. Die Wähllautstärke darf nicht deaktiviert sein, insbesondere dann nicht, wenn Sie eine Nummer mit aufgelegtem Hörer wählen. Wenn Sie den Drucker für den manuellen Faxempfang einstellen, achten Sie darauf, dass die Ruftonlautstärke deutlich zu hören ist.

### Anpassen der Wähllautstärke

- 1 Drücken Sie im Druckerbedienfeld auf .
- 2 Drücken Sie die Pfeiltasten, um zu **Faxeinrichtung** zu blättern, und drücken Sie dann **OK**.
- 3 Drücken Sie die Pfeiltasten, um zu **Wählen und Senden** zu blättern, und drücken Sie dann **OK**.
- 4 Drücken Sie die Pfeiltasten, um zu **Wähllautst.** zu blättern, und drücken Sie dann **OK**.
- 5 Drücken Sie die Pfeiltasten, um eine Einstellung für die Wähllautstärke auszuwählen, und drücken Sie dann **OK**.

### Anpassen der Ruftonlautstärke

- 1 Drücken Sie , um zum Menü "Faxeinrichtung" zurückzublättern, und drücken Sie **OK**.
- 2 Drücken Sie die Pfeiltasten, um zu **Rufz. u. Antw.** zu blättern, und drücken Sie dann **OK**.
- 3 Drücken Sie die Pfeiltasten, um zu **Ruftonlautst.** zu blättern, und drücken Sie dann **OK**.
- 4 Drücken Sie die Pfeiltasten, um eine Einstellung für die Ruftonlautstärke auszuwählen, und drücken Sie dann **OK**.

## Wie wird sichergestellt, dass das Faxgerät den Anruf vor dem Anrufbeantworter entgegennimmt?

Damit der Drucker eingehende Faxe entgegennimmt, legen Sie "Automatische Antwort" auf "Ein" fest und stellen die Anzahl der Rufzeichen für den Drucker auf einen höheren Wert als die des Anrufbeantworters ein. Wenn der Anrufbeantworter Anrufe nach vier Rufzeichen entgegennimmt, stellen Sie für den Drucker beispielsweise fünf Rufzeichen ein. Auf diese Weise nimmt der Anrufbeantworter Anrufe zuerst entgegen und Sprachanrufe werden nicht verpasst. Wenn es sich bei dem Anruf um ein Fax handelt, erkennt der Drucker das Faxsignal in der Leitung und nimmt den Anruf entgegen.

## Empfohlene Einstellungen für digitale Voice Mail

Voice Mail und Faxversand können über dieselbe Telefonleitung erfolgen, wenn Sie einen Dienst für eindeutige Rufzeichen abonnieren. Mit dieser Funktion können Sie einer Telefonleitung mehrere Telefonnummern zuweisen. Jede Telefonnummer verfügt über ein eindeutiges Rufzeichenmuster (einfaches, doppeltes oder dreifaches Rufzeichen). Anhand der verschiedenen Rufzeichenmuster können Sie erkennen, welche Telefonnummer gewählt wurde und mit welchem Gerät der Anruf entgegengenommen werden soll.

Wenn Sie keinen Dienst für eindeutige Rufzeichen abonniert haben, legen Sie für den Drucker den manuellen Faxempfang fest (automatische Antwort aus). Bei dieser Einstellung können Sie sowohl Sprachanrufe als auch Faxanrufe empfangen, sie empfiehlt sich jedoch besonders, wenn Sie häufiger Voice Mail nutzen. Sobald Sie ein Fax erwarten, müssen Sie Voice Mail deaktivieren.

## Ändern der Auflösung gefaxter Dokumente



Die Auflösung oder Faxqualität der gesendeten Dokumente kann sich auf die Faxübertragung auswirken. Möglicherweise werden hohe Auflösungen vom empfangenden Faxgerät nicht unterstützt und das Fax kann nicht empfangen werden. Sie können dieses Problem beheben, indem Sie die automatische Faxumwandlung aktivieren. Dies kann jedoch dazu führen, dass das Fax nicht lesbar ist, besonders wenn das Originaldokument bereits unscharf war.

Wählen Sie eine Faxqualität, die dem empfangenden Faxgerät und der Qualität des Originaldokuments am besten entspricht.

Qualität	Auflösung (Schwarz)	Auflösung (Farbe)
Standard	200 x 100	200 x 200
Fein	200 x 200	200 x 200
Superfein	300 x 300	200 x 200
Extrafein	300 x 300 (Halbton)	200 x 200

Nachdem Sie die Faxnummer eingegeben haben, drücken Sie beim Senden einer Faxnachricht die Pfeiltasten, um eine Faxqualität auszuwählen, und drücken Sie **OK**.

## Senden einer Faxnachricht zu einem bestimmten Zeitpunkt

- 1 Drücken Sie im Druckerbedienfeld auf .
- 2 Geben Sie die Faxnummer des Empfängers ein oder drücken Sie **Adressbuch**, um eine Nummer in der Liste für die Kurz- oder Gruppenwahl auszuwählen.
- 3 Wenn das Fax an einen einzelnen Empfänger gesendet werden soll, drücken Sie **OK**.  
Wenn Sie das Fax an eine Gruppe von Nummern (Broadcast-Fax) senden möchten, drücken Sie die Pfeiltasten, um zu **Ja** zu blättern, und drücken Sie dann **OK**.
- 4 Drücken Sie **OK**, um zu **Fax planen** zu blättern.
- 5 Drücken Sie die Pfeiltasten, um zu **Später senden** zu blättern, und drücken Sie dann **OK**.
- 6 Geben Sie die Uhrzeit ein, zu der das Fax gesendet werden soll, und drücken Sie **OK**.
- 7 Drücken Sie , um mit dem Scannen des Dokuments zu beginnen.
- 8 Falls der Drucker sich nicht im 24-Stunden-Modus befindet, drücken Sie die Pfeiltasten, um **AM** (vormittags) oder **PM** (nachmittags) auszuwählen, und drücken Sie dann **OK**.
- 9 Drücken Sie , um das für einen bestimmten Zeitpunkt geplante Fax zu speichern.  
Das Fax wird vom Drucker zur angegebenen Zeit gesendet. Schalten Sie den Drucker vor diesem Zeitpunkt *nicht* aus und trennen Sie ihn nicht von der Telefonleitung.





## Senden einer Faxnachricht mithilfe einer Telefonkarte

- 1 Drücken Sie **Wählton**.  
Daraufhin sollten Sie den Wählton der Telefonleitung hören.
- 2 Geben Sie die Karteninformationen ein und befolgen Sie die Anweisungen des Telefonnetzanbieters, sobald Sie mit ihm verbunden sind.

- 3 Geben Sie die Faxnummer des Empfängers ein, sobald Sie dazu aufgefordert werden, und drücken Sie .







## Wie wird festgestellt, ob das Fax erfolgreich gesendet wurde?

Sie können festlegen, dass der Drucker bei jedem Senden einer Faxnachricht eine Bestätigungsseite oder einen Übertragungsbericht ausdruckt. Dieser Bericht enthält das Datum und die Uhrzeit, zu denen das Fax gesendet wurde. Wenn der Fauxauftrag nicht erfolgreich war, enthält der Bericht auch die Fehlerursache.





- 1 Drücken Sie im Druckerbedienfeld auf .
- 2 Drücken Sie die Pfeiltasten, um zu **Faxeinrichtung** zu blättern, und drücken Sie dann .
- 3 Drücken Sie die Pfeiltasten, um zu **Berichte** zu blättern, und drücken Sie dann .
- 4 Drücken Sie die Pfeiltasten, um zu **Bestätigung** zu blättern, und drücken Sie dann .
- 5 Drücken Sie die Pfeiltasten, um eine Option zum Drucken von Berichten auszuwählen:
  - Wenn bei jedem Senden einer Faxnachricht ein Bericht ausgedruckt werden soll, wählen Sie **Für alle** oder **Für alle drucken**.
  - Wenn Sie Tinte sparen und einen Bericht nur dann drucken möchten, wenn ein Fauxauftrag nicht erfolgreich war, wählen Sie **Bei Fehler**.
- 6 Drücken Sie .

## Anzeigen des Faxverlaufs des Druckers

Der Faxverlauf des Druckers kann auf dem Display angezeigt werden. Außerdem können Sie Berichte für gesendete und/oder empfangene Faxnachrichten drucken.

- 1 Drücken Sie im Druckerbedienfeld auf .
- 2 Drücken Sie die Pfeiltasten, um zu **Faxeinrichtung** zu blättern, und drücken Sie dann .
- 3 Drücken Sie die Pfeiltasten, um zu **Berichte** zu blättern, und drücken Sie dann 
  - Um den Faxverlauf auf dem Display anzuzeigen, drücken Sie  erneut.
  - Wenn Sie nur den Verlauf gesendeter Faxe drucken möchten, drücken Sie die Pfeiltasten, um zu **Sendeprotokoll drucken** zu blättern, und drücken Sie dann .
  - Wenn Sie nur den Verlauf empfangener Faxe drucken möchten, drücken Sie die Pfeiltasten, um zu **Empfangsprotokoll drucken** zu blättern, und drücken Sie dann .
  - Drücken Sie zum Drucken des Verlaufs gesendeter und empfangener Faxe die Pfeiltasten, um zu **Aktivitätsbericht drucken** zu blättern, und drücken Sie dann .

## Beidseitiges Drucken bei einer Faxnachricht

- 1 Drücken Sie im Druckerbedienfeld auf .
- 2 Drücken Sie die Pfeiltasten, um zu **Faxeinrichtung** zu blättern, und drücken Sie dann .
- 3 Drücken Sie die Pfeiltasten, um zu **Fax drucken** zu blättern, und drücken Sie dann .
- 4 Drücken Sie die Pfeiltasten, um zu **Beidseitige Faxnachrichten** zu blättern, und drücken Sie dann .



- 5 Drücken Sie die Pfeiltasten, um eine Einstellung für beidseitigen Druck zu wählen:
  - **Tasteneinstellung verwenden:** Eingehende Faxnachrichten werden beidseitig gedruckt, wenn die Taste für beidseitigen Druck auf dem Druckerbedienfeld aktiviert ist.
  - **Immer:** Eingehende Faxnachrichten werden beidseitig gedruckt, unabhängig davon ob die Taste aktiviert ist oder nicht.
- 6 Drücken Sie **OK**, um die Einstellung zu speichern.

## Weiterleiten einer Faxnachricht

- 1 Drücken Sie im Druckerbedienfeld auf .
- 2 Drücken Sie die Pfeiltasten, um zu **Faxeinrichtung** zu blättern, und drücken Sie dann **OK**.
- 3 Drücken Sie die Pfeiltasten, um zu **Rufz. u. Antw.** zu blättern, und drücken Sie dann **OK**.
- 4 Drücken Sie die Pfeiltasten, um zu **Faxweiterleitung** zu blättern, und drücken Sie dann **OK**.
- 5 Drücken Sie die Pfeiltasten, um zu **Weiterleiten** oder **Drucken & Weiterleiten** zu blättern, und drücken Sie **OK**.
- 6 Geben Sie über die Zifferntastatur die Nummer an, an die das Fax weitergeleitet werden soll, und drücken Sie **OK**.

Wenn Sie diese Option aktivieren, werden alle empfangenen Faxnachrichten automatisch weitergeleitet, bis Sie sie wieder deaktivieren.

Zum Deaktivieren der Faxweiterleitung kehren Sie zum Menü "Faxweiterleitung" zurück und wählen **Aus**.

## Blockieren von Faxnachrichten

Sie können Faxnachrichten mit bestimmten Absendernummern blockieren. Außerdem können Sie Spam-Faxe und Faxe nicht identifizierter Absender (ohne Anrufer-ID) blockieren. Diese Funktion ist hilfreich, wenn Sie den Drucker für den automatischen Faxempfang einstellen, die eingehenden Faxe jedoch filtern möchten.

- 1 Aktivieren Sie die Fax-Blockierung.
  - a Drücken Sie im Druckerbedienfeld auf .
  - b Drücken Sie die Pfeiltasten, um zu **Faxeinrichtung** zu blättern, und drücken Sie dann **OK**.
  - c Drücken Sie die Pfeiltasten, um zu **Fax-Blockierung** zu blättern, und drücken Sie dann **OK**.
  - d Drücken Sie die Pfeiltasten, um zu **Ein/Aus** zu blättern, und drücken Sie dann **OK**.
  - e Drücken Sie die Pfeiltasten, um zu **Ein** zu blättern, und drücken Sie anschließend **OK**, um die Einstellung zu speichern.
- 2 Fügen Sie eine zu blockierende Nummer hinzu.
  - a Drücken Sie die Pfeiltasten, um zu **Hinzufügen** zu blättern.
  - b Drücken Sie **OK**.
  - c Geben Sie mithilfe der Zifferntastatur die Faxnummer ein und drücken Sie dann zum Speichern **OK**.
  - d Geben Sie über die Tastatur am Bedienfeld den Namen der Person ein, die Sie blockieren möchten.
  - e Wiederholen Sie die Schritte 2b bis 2d, bis Sie alle Nummern hinzugefügt haben, die Sie blockieren möchten. Sie können bis zu 50 Nummern sperren.

**3** Blockieren Sie nicht identifizierte Faxnachrichten (ohne Anrufer-ID-Nummer).

- a** Drücken Sie die Pfeiltasten, um zu **N**ummer - **I**D **b**lockieren zu blättern, und drücken Sie dann **OK**.
- b** Drücken Sie die Pfeiltasten, um zu **E**in zu blättern, und drücken Sie anschließend **OK**, um die Einstellung zu speichern.

## Abrufen fehlgeschlagener Faxnachrichten

Ein eingehendes Fax wird vom Drucker im Arbeitsspeicher des Druckers gespeichert, bevor es ausgedruckt wird. Wenn im Drucker keine Tinte oder kein Papier mehr vorhanden ist, können Sie das Fax drucken, nachdem Sie den Fehler behoben haben. Falls Faxnachrichten für den Ausdruck vorhanden sind, zeigt der Drucker eine entsprechende Aufforderung an.

Wenn eine eingehende oder ausgehende Faxnachricht aufgrund eines Stromausfalls fehlschlägt, druckt der Drucker beim nächsten Einschalten automatisch einen Fehlerbericht. Bei eingehenden Faxnachrichten können Sie dem Fehlerbericht entnehmen, wer das Fax gesendet hat und wie viele Seiten nicht ausgedruckt wurden. Bei ausgehenden Faxnachrichten können Sie dem Bericht entnehmen, wie viele Seiten nicht gesendet wurden. Faxnachrichten, die aufgrund eines Stromausfalls verloren gegangen sind, können nicht abgerufen werden.

## Installieren des Druckers in einem WLAN

### WLAN - Kompatibilität

Ihr Drucker verfügt über einen WLAN-Druckserver vom Typ IEEE 802.11n. Der Drucker ist mit Routern vom Typ IEEE 802.11 b/g/n mit Wi-Fi-Zertifikat kompatibel.

### Unterstützte Sicherheitsoptionen für Netzwerke

Der Drucker unterstützt drei WLAN-Sicherheitsoptionen: keine Sicherheit, WEP und WPA/WPA2

#### Keine Sicherheit

In WLAN-Heimnetzwerken ist die Verwendung von "Keine Sicherheit" nicht empfehlenswert. Bei Verwendung von "Keine Sicherheit" kann jeder Benutzer innerhalb der Reichweite des WLANs die Netzwerkressourcen verwenden – einschließlich des Internetzugangs, falls das WLAN mit dem Internet verbunden ist. Die Reichweite des WLAN kann weit über die eigenen vier Wände hinaus reichen und den Zugriff von der Straße oder den benachbarten Wohnungen aus ermöglichen.

#### WEP

WEP (Wired Equivalent Privacy) ist der grundlegendste und schwächste WLAN-Sicherheitstyp. WEP-Sicherheit beruht auf einer Zeichenfolge mit der Bezeichnung WEP-Schlüssel.

Jedes Gerät im WLAN muss denselben WEP-Schlüssel verwenden. WEP-Sicherheit kann in Ad-hoc-Netzwerken und Infrastruktur-Netzwerken verwendet werden.

Ein gültiger WEP-Schlüssel umfasst:

- Genau 10 oder 26 hexadezimale Zeichen. Hexadezimale Zeichen sind A-F, a-f und 0-9.  
*oder*
- Genau 5 oder 13 ASCII Zeichen. ASCII-Zeichen sind Buchstaben, Ziffern, Satzzeichen und Zeichen auf der Tastatur.

#### WPA/WPA2

WPA (Wi-Fi Protected Access) und WPA2 (Wi-Fi Protected Access 2) bieten eine höhere Sicherheit im WLAN als WEP. WPA und WPA2 sind ähnliche Sicherheitstypen. WPA2 verwendet eine komplexere Verschlüsselungsmethode und ist sicherer als WPA. Sowohl WPA als auch WPA2 verwenden Zeichenfolgen, die als vorinstallierter WPA-Schlüssel oder -Passphrase bezeichnet werden, um WLANs vor nicht autorisiertem Zugriff zu schützen.

Eine gültige WPA-Passphrase umfasst:

- 8 bis 63 ASCII-Zeichen. Bei ASCII-Zeichen in einer WPA-Passphrase muss die Groß-/Kleinschreibung beachtet werden.  
*oder*
- Genau 64 hexadezimale Zeichen. Hexadezimale Zeichen sind A-F, a-f und 0-9.

Jedes Gerät im WLAN muss dieselbe WPA-Passphrase verwenden. WPA-Sicherheit ist nur für Infrastruktur-Netzwerke mit WLAN-Zugriffspunkten und Netzwerkkarten geeignet, die WPA unterstützen. Die meisten neueren WLAN-Geräte bieten auch WPA2-Sicherheit als Option an.

**Hinweis:** Wenn in Ihrem Netzwerk WPA- oder WPA2-Sicherheit genutzt wird, wählen Sie **WPA Personal**, sobald Sie dazu aufgefordert werden, den für das Netzwerk verwendeten Sicherheitstyp auszuwählen.

## Drucken einer Netzwerkeinrichtungsseite

Auf einer *Netzwerkeinrichtungsseite* werden die Druckerkonfigurationseinstellungen einschließlich der IP- und MAC-Adresse des Druckers aufgeführt.

- 1 Legen Sie Normalpapier ein.
- 2 Drücken Sie im Druckerbedienfeld auf .
- 3 Drücken Sie die Pfeiltasten, um zu **Netzwerkeinrichtung** zu blättern, und drücken Sie dann **OK**.
- 4 Drücken Sie **OK**, um **Einrichtungsseite drucken** auszuwählen.  
Die Netzwerkeinrichtungsseite wird gedruckt.

## Informationen zum Einrichten des Druckers in einem Drahtlosnetzwerk

Zum Einrichten des Druckers für den Drahtlosdruck sind folgende Informationen erforderlich:

- Der Name Ihres Drahtlosnetzwerks. Dieser wird auch als *Service Set Identifier* (SSID) bezeichnet.
- Ob Verschlüsselung zum Sichern Ihres Netzwerks verwendet wurde.
- Der Sicherheitsschlüssel (entweder ein WEP-Schlüssel oder ein WPA-Kennsatz), der anderen Geräten die Kommunikation im Netzwerk ermöglicht, wenn zur Sicherung des Netzwerks Verschlüsselung verwendet wurde.  
Sie können den Netzwerk-WEP-Schlüssel oder die WPA-Passphrase durch Zugreifen auf den WLAN-Zugriffspunkt oder -Router und durch Prüfen der Sicherheitsinformationen finden.

Verwendet Ihr WLAN-Zugriffspunkt (WLAN-Router) *Wired Equivalent Privacy* (WEP), sollte der WEP-Schlüssel folgende Eigenschaften aufweisen:

- Genau 10 oder 26 hexadezimale Zeichen. Hexadezimale Zeichen sind A - F, a - f und 0 - 9.  
*oder*
- Genau 5 oder 13 ASCII Zeichen. ASCII-Zeichen sind Buchstaben, Ziffern, Satzzeichen und Zeichen auf der Tastatur.

Verwendet Ihr WLAN-Zugriffspunkt *Wi-Fi Protected Access* (WPA), sollte die WPA-Passphrase folgende Eigenschaften aufweisen:

- 8 bis 63 ASCII-Zeichen. Für ASCII-Zeichen in einem WPA-Kennsatz muss die Groß-/Kleinschreibung beachtet werden.  
*oder*
- Genau 64 hexadezimale Zeichen. Hexadezimale Zeichen sind A - F, a - f und 0 - 9.

Werden in Ihrem Drahtlosnetzwerk keine Sicherheitsfunktionen verwendet, verfügen Sie über keinen Sicherheitsschlüssel.

**Hinweis:** Starten Sie das Drahtlosdienstprogramm des Netzwerkadapters Ihres Computers und suchen Sie nach dem Netzwerknamen, falls Sie die SSID des Netzwerks nicht kennen, mit dem der Computer verbunden ist. Wenn Sie die SSID oder die Sicherheitsinformationen Ihres Netzwerks nicht finden, schlagen Sie in der Dokumentation für den WLAN-Zugriffspunkt nach oder wenden Sie sich an den Systemadministrator.

## Installieren des Druckers in einem WLAN

Stellen Sie vor der Installation des Druckers in einem WLAN Folgendes sicher:

- Das WLAN ist eingerichtet und funktioniert ordnungsgemäß.
- Der von Ihnen verwendete Computer ist mit demselben WLAN verbunden, auf dem Sie den Drucker einrichten möchten.

**1** Schließen Sie alle geöffneten Programme.

**2** Legen Sie die CD mit Installationssoftware ein.

Falls der Willkommensbildschirm nicht nach einer Minute angezeigt wird, starten Sie die CD manuell:

- a** Klicken Sie auf  oder auf **Start** und dann auf **Ausführen**.
- b** Geben Sie in das Feld "Suche starten" oder "Ausführen" `D:\setup.exe` ein, wobei **D** der Laufwerksbuchstabe des CD- oder DVD-Laufwerks ist.

**3** Befolgen Sie zum Einrichten des Druckers die Anweisungen auf dem Willkommensbildschirm.

## Druckerinstallation auf anderen Computern

Nach Einrichtung des Druckers im WLAN-Netzwerk können alle anderen Computer im Netzwerk drahtlos auf diesen zugreifen. Allerdings müssen Sie hierzu den Druckertreiber auf jedem Computer installieren, der auf den Drucker zugreift. Sie müssen den Drucker nicht noch einmal konfigurieren, allerdings müssen Sie zur Installation des Treibers die Einrichtungssoftware auf jedem Computer ausführen.

**1** Schließen Sie alle geöffneten Programme.

**2** Legen Sie die CD mit Installationssoftware ein.

Falls der Willkommensbildschirm nicht nach einer Minute angezeigt wird, starten Sie die CD manuell:

- a** Klicken Sie auf  oder auf **Start** und dann auf **Ausführen**.
- b** Geben Sie in das Feld "Suche starten" oder "Ausführen" `D:\setup.exe` ein, wobei **D** der Laufwerksbuchstabe des CD- oder DVD-Laufwerks ist.

**3** Befolgen Sie zum Installieren eines konfigurierten Druckers auf einem neuen Computer die Bildschirmanweisungen.

## Interpretieren der Farben der Wi-Fi-Anzeige

Die Farben der Wi-Fi-Anzeige geben den Netzwerkstatus des Druckers an.

- **Aus** bedeutet Folgendes:
  - Der Drucker ist ausgeschaltet oder wird gerade hochgefahren.
  - Der Drucker ist nicht mit einem WLAN-Netzwerk verbunden und befindet sich im Stromsparmodus. Im Stromsparmodus blinkt die Netz-LED.
- **Leuchtet konstant orange** hat eine der folgenden Ursachen:
  - Der Drucker wurde noch nicht für ein WLAN konfiguriert.
  - Der Drucker wurde für eine Ad-hoc-Verbindung konfiguriert, kommuniziert derzeit aber mit keinem anderen Ad-hoc-Gerät.

- **Orangefarbenes Blinken** bedeutet Folgendes:
  - Der Drucker befindet sich nicht in Reichweite des WLAN-Zugriffspunkts (WLAN-Routers).
  - Der Drucker kommuniziert mit dem WLAN-Zugriffspunkt, dieser ist jedoch möglicherweise ausgeschaltet oder funktioniert nicht ordnungsgemäß.
  - Der konfigurierte Drucker oder der WLAN-Zugriffspunkt wurde ausgeschaltet und wieder eingeschaltet. Der Drucker versucht daher, mit dem Netzwerk zu kommunizieren.
  - Die WLAN-Einstellungen des Druckers sind möglicherweise nicht mehr gültig.
- **Grün** bedeutet, dass der Drucker mit einem WLAN verbunden und betriebsbereit ist.

## Spezielle Anweisungen zur WLAN-Installation

Die folgenden Anweisungen gelten für Kunden außerhalb der USA, die eine WLAN-Broadband Box verwenden. Zu diesen Produkten gehören beispielsweise die LiveBox, AliceBox, N9UF Box, FreeBox und Club Internet.

### Vor dem Start

- Die Box muss für den Einsatz in einem WLAN konzipiert und aktiviert sein. Weitere Informationen zum Konfigurieren der Box für WLANs finden Sie in der Dokumentation zur Box.
- Die Box muss eingeschaltet und mit dem WLAN verbunden sein.

### Verbinden des Druckers mit dem WLAN

- 1 Richten Sie Ihren Drucker anhand der mitgelieferten Installationshinweise für den WLAN-Betrieb ein.  
Unterbrechen Sie die Einrichtung, wenn Sie aufgefordert werden, ein Netzwerk auszuwählen.
- 2 Wenn sich auf der Rückseite der Box eine Taste zur Zuordnung/Registrierung befindet, drücken Sie diese Taste, bevor Sie ein Netzwerk auswählen.  
**Hinweis:** Nach dem Drücken dieser Taste haben Sie fünf Minuten Zeit, um die Druckerinstallation abzuschließen.
- 3 Kehren Sie zum Computerbildschirm zurück.  
Wählen Sie aus der Liste im Dialogfeld "WLAN auswählen" Ihr Netzwerk aus und klicken Sie auf **Fortfahren**.  
Wenn Ihr WLAN nicht in der Liste angezeigt wird:
  - a Wählen Sie **Nicht aufgeführtes Netzwerk** und klicken Sie dann auf **Fortfahren**.
  - b Geben Sie die Details zu Ihrem WLAN ein.  
**Hinweis:** Den WEP-, WPA- oder WPA2-Schlüssel finden Sie unten an der Box, im mit der Box gelieferten Benutzerhandbuch oder auf der Webseite der Box. Falls Sie den Schlüssel für Ihr WLAN bereits geändert haben, verwenden Sie den von Ihnen erstellten Schlüssel.
- 4 Befolgen Sie die Bildschirmanweisungen, um die Installation abzuschließen.

### Zuweisen einer statischen IP-Adresse

In den meisten WLANs wird dem Drucker über DHCP automatisch eine IP-Adresse zugewiesen.

Um dem Drucker eine statische IP-Adresse zuzuweisen, gehen Sie folgendermaßen vor:

- 1 Führen Sie die WLAN-Einrichtung vollständig aus, wobei der Drucker eine DHCP-Adresse von einem DHCP-Server im Netzwerk erhält.
- 2 Drucken Sie eine Netzwerkeinrichtungsseite, um zu ermitteln, welche IP-Adresse dem Drucker momentan zugewiesen ist.

**3** Öffnen Sie einen Webbrowser, und geben Sie die IP-Adresse des Druckers in das Adressenfeld ein. Drücken Sie die **Eingabetaste**.

Die Webseite des Druckers wird geladen.

**4** Klicken Sie auf den Link **Konfiguration**.

**5** Klicken Sie auf den Link **TCP/IP**.

**6** Klicken Sie auf den Link **Statische IP-Adresse festlegen**.

**7** Geben Sie die IP-Adresse, die Sie dem Drucker zuweisen möchten, in das Feld **IP-Adresse** ein.

**8** Klicken Sie auf die Schaltfläche **Senden**.

Es wird eine Meldung mit dem Hinweis angezeigt, dass Ihre Auswahl übernommen wurde.

Um sicherzustellen, dass die Adresse erfolgreich zugewiesen wurde, geben Sie die statische IP-Adresse in das Adressenfeld des Webbrowsers ein und drücken dann die **Eingabetaste**. Wenn die Adresse erfolgreich zugewiesen wurde, wird die Webseite des Druckers geladen.

Weitere Informationen erhalten Sie beim Systemadministrator.

## Ändern der WLAN-Einstellungen nach der Installation

Um die WLAN-Einstellungen auf dem Drucker zu ändern, z. B. das konfigurierte Netzwerk, den Sicherheitsschlüssel oder andere Einstellungen, gehen Sie folgendermaßen vor:

**1** Klicken Sie auf  oder **Start**.

**2** Klicken Sie auf **Alle Programme** oder **Programme** und wählen Sie anschließend den Druckerprogrammordner aus der Liste aus.

**3** Wählen Sie **Druckerstartseite**.

**4** Klicken Sie auf die Registerkarte **Einstellungen**.

**5** Klicken Sie auf den Link **Dienstprogramm zur WLAN-Einrichtung**.

**6** Befolgen Sie die Bildschirmanweisungen, um den Drucker unter Verwendung neuer Einstellungen für den WLAN-Zugriff zu konfigurieren.

## Erweiterte WLAN-Einrichtung

### Erstellen eines Ad-Hoc-WLANs

Verwenden Sie zum Einrichten des WLANs einen WLAN-Zugriffspunkt (WLAN-Router). Ein auf diese Weise eingerichtetes Netzwerk wird als *Infrastrukturnetzwerk* bezeichnet. Verfügen Sie über ein Infrastrukturnetzwerk, sollten Sie den Drucker für die Verwendung in diesem Netzwerk konfigurieren.

**Hinweis:** Der Drucker kann jeweils nur mit einem WLAN kommunizieren. Das Konfigurieren des Druckers für ein Ad-hoc-WLAN verhindert, dass der Drucker mit einem anderen WLAN (Ad-hoc oder Infrastruktur) arbeitet.

In folgenden Fällen können Sie ein Ad-Hoc-Netzwerk einrichten:

- Wenn Sie über keinen Zugriffspunkt oder WLAN-Router verfügen
- Wenn Sie über kein WLAN verfügen (aber einen WLAN-Adapter für den Computer besitzen)

- Wenn Sie ein eigenständiges Netzwerk zwischen Drucker und Computer mit einem WLAN-Adapter einrichten möchten

## Unter Windows Vista

- 1 Klicken Sie auf .
  - 2 Klicken Sie auf **Systemsteuerung**.
  - 3 Klicken Sie auf **Netzwerk und Internet**.
  - 4 Klicken Sie unter "Netzwerk- und Freigabecenter" auf **Verbindung mit einem Netzwerk herstellen**.
  - 5 Klicken Sie auf **Verbindung oder Netzwerk einrichten**, sobald Sie aufgefordert werden, ein Netzwerk für die Verbindung auszuwählen.
  - 6 Klicken Sie auf die Option zum Einrichten eines Ad-Hoc-WLANs (Computer zu Computer), sobald Sie zur Auswahl einer Verbindungsoption aufgefordert werden, und klicken Sie anschließend auf **Weiter**.
  - 7 Befolgen Sie die Anweisungen des Assistenten zum Einrichten eines Ad-Hoc-WLANs. Beachten Sie beim Einrichten Folgendes:
    - a Erstellen Sie für das Netzwerk zwischen dem Computer und dem Drucker einen Netzwerknamen bzw. einen SSID.
    - b Notieren Sie sich den Netzwerknamen. Stellen Sie sicher, dass Sie die Recht- sowie Groß- und Kleinschreibung beachten.
    - c Wechseln Sie zur Liste für den Sicherheitstypen, wählen Sie **WEP** aus, und erstellen Sie anschließend einen WEP-Schlüssel.  
WEP-Schlüssel müssen folgende Eigenschaften aufweisen:
      - Genau 10 oder 26 hexadezimale Zeichen. Hexadezimale Zeichen sind A - F, a - f und 0 - 9.  
*oder*
      - Genau 5 oder 13 ASCII Zeichen. ASCII-Zeichen sind Buchstaben, Ziffern und Zeichen auf der Tastatur
    - d Notieren Sie sich das Kennwort für das Netzwerk. Stellen Sie sicher, dass Sie die Recht- sowie Groß- und Kleinschreibung beachten.
- Windows Vista aktiviert das Ad-Hoc-Netzwerk für Sie. Das Netzwerk wird unter den verfügbaren Netzwerken im Dialogfeld zum Herstellen einer Verbindung mit einem Netzwerk angezeigt. Dadurch wird angezeigt, dass der Computer für das Ad-Hoc-Netzwerk konfiguriert ist.
- 8 Schließen Sie die Windows-Systemsteuerung und alle weiteren Fenster.
  - 9 Legen Sie die CD mit Installationssoftware ein und befolgen Sie die Anweisungen für die WLAN-Installation.  
**Hinweis:** Schließen Sie keine Installations- oder Netzwerkkabel an, bis Sie von der Installationssoftware dazu aufgefordert werden.
  - 10 Werden die verfügbaren Netzwerke angezeigt, geben Sie den Netzwerknamen und die Sicherheitsinformationen an, die Sie in Schritt 6 erstellt haben. Das Installationsprogramm konfiguriert den Drucker für die Verwendung mit dem Computer.
  - 11 Bewahren Sie eine Kopie des Netzwerknamens und der Sicherheitsinformationen zum Nachschlagen an einem sicheren Ort auf.

**Hinweis:** Windows Vista-Computer müssen nach dem Neustart möglicherweise erneut mit dem Ad-Hoc-Netzwerk verbunden werden.



## In Windows XP:

- 1 Klicken Sie auf **Start**.
- 2 Klicken Sie auf **Systemsteuerung**.
- 3 Klicken Sie auf **Netzwerk- und Internetverbindungen**.
- 4 Klicken Sie auf **Netzwerkverbindungen**.
- 5 Klicken Sie mit der rechten Maustaste auf das Symbol für die WLAN-Verbindung.
- 6 Klicken Sie auf **Aktivieren**, falls dies im Popup-Menü angezeigt wird.  
**Hinweis:** Falls "Deaktivieren" angezeigt wird, ist die WLAN-Verbindung bereits aktiviert.
- 7 Klicken Sie mit der rechten Maustaste auf das Symbol **WLAN-Verbindung**.
- 8 Klicken Sie auf **Eigenschaften**.
- 9 Klicken Sie auf den Tab **WLANS**.  
**Hinweis:** Falls die Registerkarte "WLANS nicht angezeigt wird, ist auf dem Computer Drittanbietersoftware installiert, die die WLAN-Einstellungen steuert. Sie müssen diese Software zum Einrichten des Ad-Hoc-WLANS verwenden. Weitere Informationen zum Erstellen eines Ad-Hoc-Netzwerks finden Sie in der Dokumentation dieser Software.
- 10 Aktivieren Sie das Kontrollkästchen **Windows zum Konfigurieren der Einstellungen verwenden**.
- 11 Löschen Sie unter den bevorzugten Netzwerken alle vorhandenen Netzwerke.
  - a Wählen Sie das zu entfernende Netzwerk.
  - b Klicken Sie auf **Entfernen**, um das Netzwerk aus der Liste zu entfernen.
- 12 Klicken Sie zum Erstellen eines Ad-Hoc-Netzwerks auf **Hinzufügen**.
- 13 Geben Sie in das Feld Netzwerkname (SSID) den gewünschten Namen für das WLAN ein.
- 14 Notieren Sie den ausgewählten Netzwerknamen, damit Sie ihn bei der Ausführung der WLAN-Einrichtung überprüfen können. Stellen Sie sicher, dass Sie die Recht- sowie Groß- und Kleinschreibung beachten.
- 15 Falls "Netzwerkauthentifizierung" in der Liste angezeigt wird, wählen Sie die Option **Öffnen**.
- 16 Wählen Sie in der Liste "Datenverschlüsselung" die Option **WEP** aus.
- 17 Deaktivieren Sie ggf. das Kontrollkästchen "Schlüssel wird automatisch bereitgestellt".
- 18 Geben Sie einen WEP-Schlüssel in das Feld "Netzwerkschlüssel" ein.
- 19 Notieren Sie den ausgewählten WEP-Schlüssel, damit Sie ihn bei der Ausführung der WLAN-Einrichtung überprüfen können. Gehen Sie dabei äußerst genau vor und achten Sie auf Groß-/Kleinschreibung.
- 20 Geben Sie den WEP-Schlüssel in das Feld "Netzwerkschlüssel bestätigen" ein.
- 21 Aktivieren Sie das Kontrollkästchen **Dies ist ein Computer-mit-Computer-Netzwerk (Ad-hoc); WLAN-Zugriffspunkte werden nicht verwendet.**
- 22 Klicken Sie zweimal auf **OK**, um die beiden offenen Fenster zu schließen.

- 23** Möglicherweise dauert es einige Minuten, bis der Computer die neuen Einstellungen erkennt. So überprüfen Sie den Status des Netzwerks:
- a** Klicken Sie mit der rechten Maustaste auf das Symbol **WLAN-Verbindungen**.
  - b** Wählen Sie **Verfügbare WLANs anzeigen**.
    - Falls das Netzwerk aufgeführt ist, aber der Computer nicht angeschlossen ist, wählen Sie das Ad-Hoc-Netzwerk und klicken Sie anschließend auf **Verbinden**.
    - Falls das Netzwerk nicht angezeigt wird, warten Sie eine Minute und klicken anschließend auf **Netzwerkliste aktualisieren**.
- 24** Legen Sie die CD mit Installationssoftware ein und befolgen Sie die Anweisungen für die WLAN-Installation.
- Hinweis:** Schließen Sie keine Installations- oder Netzwerkkabel an, bis Sie von der Installationssoftware dazu aufgefordert werden.
- 25** Werden die verfügbaren Netzwerke angezeigt, geben Sie den Netzwerknamen und die Sicherheitsinformationen an, die Sie beginnend mit Schritt 13 erstellt haben. Das Installationsprogramm konfiguriert den Drucker für die Verwendung mit dem Computer.
- 26** Bewahren Sie eine Kopie des Netzwerknamens und der Sicherheitsinformationen zum Nachschlagen an einem sicheren Ort auf.

### In Windows 2000:

- Informationen zum Konfigurieren eines Ad-Hoc-Netzwerks mit Windows 2000 finden Sie in der im Lieferumfang des WLAN-Adapters enthaltenen Dokumentation.

## Hinzufügen eines Druckers zu einem vorhandenen Ad-Hoc-WLAN

**Hinweis:** Der Drucker kann jeweils nur mit einem WLAN kommunizieren. Durch Konfigurieren des Druckers für ein Ad-hoc-WLAN wird er aus allen anderen WLANs (Ad-hoc oder Infrastruktur) entfernt, für die er konfiguriert ist.

- 1** Klicken Sie auf  oder **Start**.
- 2** Klicken Sie auf **Alle Programme** oder **Programme** und wählen Sie anschließend den Druckerprogrammordner aus der Liste aus.
- 3** Wählen Sie **Druckerstartseite**.
- 4** Klicken Sie auf die Registerkarte **Einstellungen**.
- 5** Klicken Sie auf den Link **Dienstprogramm zur WLAN-Einrichtung**.
- 6** Befolgen Sie die Bildschirmanweisungen.

**Hinweis:** Windows Vista-Computer müssen nach dem Neustart möglicherweise erneut mit dem Ad-Hoc-Netzwerk verbunden werden.

## Konfigurieren des Druckers für WLAN-Verbindungen mithilfe von WPS (Wi-Fi Protected Setup)

*Wi-Fi Protected Setup (WPS)* ist eine Methode zum Konfigurieren von Computern und Druckern in einem sicheren WLAN-Netzwerk. WPS ist schneller als die manuelle Konfiguration und hilft, bei der Einbindung neuer Geräte in ein WLAN Eingabefehler zu reduzieren. SSID und WPA-Passphrase werden automatisch ermittelt und für Sie konfiguriert. Der Drucker unterstützt WPS und kann mithilfe von WPS für den WLAN-Zugriff konfiguriert werden. Der WLAN-Router muss ebenfalls WPS unterstützen, damit WPS für die Konfiguration des Druckers verwendet werden kann.

Wenn Sie den Drucker unter Verwendung von WPS einrichten möchten, legen Sie die CD ein und folgen den Anweisungen auf dem Computerbildschirm.

#### **Hinweise:**

- Damit WPS zur Konfiguration des Druckers für WLAN-Verbindungen genutzt werden kann, muss WPS von sämtlichen Geräten im WLAN-Netzwerk unterstützt werden. Falls WPS von einem der Netzwerkgeräte nicht unterstützt wird, müssen Sie den SSID und die Sicherheitsinformationen eingeben, sobald Sie dazu aufgefordert werden.
- Wenn Sie die PIN-Methode verwenden, um Ihren Drucker mithilfe von WPS hinzuzufügen, sollten Sie bei entsprechender Aufforderung alle acht Ziffern eingeben.

## **Wechsel zwischen USB-Verbindung, Ethernet-Verbindung und WLAN-Verbindung (nur unter Windows)**

Sie können je nach Bedarf die Art des Zugriffs auf den Drucker ändern. Bei den nachstehenden Maßnahmen wird davon ausgegangen, dass der Drucker für eine Verbindungsart konfiguriert wurde und dass die Druckertreiber auf dem Computer installiert sind. Falls während der Konfiguration Schwierigkeiten auftreten, finden Sie weitere Informationen in den verwandten Themen zur Fehlersuche bei bestimmten Verbindungstypen.

**Hinweis:** Der Drucker unterstützt jeweils eine aktive lokale Verbindung (USB) und eine aktive Netzwerkverbindung (Ethernet oder WLAN). Ethernet und WLAN können nicht gleichzeitig verwendet werden.

### **Verwendung des Druckers über eine WLAN-Verbindung**

Wählen Sie den Verbindungstypen, der beschreibt, wie Sie zurzeit auf den Drucker zugreifen:

#### **Bei lokaler Einrichtung (unter Verwendung einer USB-Verbindung)**

- 1 Klicken Sie auf  oder **Start**.
- 2 Klicken Sie auf **Alle Programme** oder **Programme** und wählen Sie anschließend den Druckerprogrammordner aus der Liste aus.
- 3 Wählen Sie **Druckerstartseite**.
- 4 Klicken Sie auf die Registerkarte **Einstellungen**.
- 5 Klicken Sie auf den Link **Dienstprogramm zur WLAN-Einrichtung**.
- 6 Befolgen Sie zum Einrichten des Druckers für WLAN-Verbindungen die Anweisungen auf dem Bildschirm.

**Hinweis:** Das USB-Kabel muss während der WLAN-Konfiguration nicht entfernt werden, um den Drucker mit dem Computer zu verbinden.

#### **Bei Ethernet-Einrichtung**

- 1 Ziehen Sie das Ethernet-Kabel aus dem Drucker.
- 2 Stellen Sie den Drucker in der Nähe des Computers auf, falls Sie den Drucker für den WLAN-Zugriff konfigurieren möchten.

**Hinweis:** Der Drucker muss mit einem USB-Kabel an den Computer angeschlossen sein. Der Drucker muss sich nahe genug am Computer befinden, damit das USB-Kabel für die Verbindung der beiden Geräte ausreicht.

- 3 Klicken Sie auf  oder **Start**.

- 4 Klicken Sie auf **Alle Programme** oder **Programme** und wählen Sie anschließend den Druckerprogrammordner aus der Liste aus.
- 5 Wählen Sie **Druckerstartseite**.
- 6 Klicken Sie auf die Registerkarte **Einstellungen**.
- 7 Klicken Sie auf den Link **Dienstprogramm zur WLAN-Einrichtung**.
- 8 Befolgen Sie zum Einrichten des Druckers für WLAN-Verbindungen die Anweisungen auf dem Bildschirm.

## **Verwendung des Druckers über eine lokale Verbindung (USB)**

Wählen Sie den Verbindungstypen, der beschreibt, wie Sie zurzeit auf den Drucker zugreifen:

### **Bei Ethernet-Einrichtung**

- 1 Schließen Sie ein USB-Kabel an den Computer und den Drucker an.
- 2 Warten Sie einen Augenblick, bis der Treiber von Windows erkannt wurde, und schließen Sie die Druckereinrichtung ab.
- 3 Wählen Sie den USB-Drucker (siehe "Auswählen des Druckers" auf Seite 101).

### **Bei WLAN-Einrichtung**

- 1 Schließen Sie ein USB-Kabel an den Computer und den Drucker an.
- 2 Warten Sie einen Augenblick, bis der Treiber von Windows erkannt wurde, und schließen Sie die Druckereinrichtung ab.
- 3 Wählen Sie den USB-Drucker (siehe "Auswählen des Druckers" auf Seite 101).

**Hinweis:** Sie können den Drucker weiterhin über eine Ethernet- oder WLAN-Verbindung verwenden.

## **Verwenden des Druckers über ein Ethernet-Netzwerk**

Wählen Sie den Verbindungstypen, der beschreibt, wie Sie zurzeit auf den Drucker zugreifen:

### **Bei WLAN-Einrichtung**

- 1 Verbinden Sie den Drucker über ein Ethernet-Kabel mit einem verfügbaren Anschluss auf einem Switch oder einer Steckdose.
- 2 Warten Sie eine Minute, bis die Ethernet-Netzwerkschnittstelle aktiviert wird, und fordern Sie eine IP-Adresse vom Netzwerk an.
- 3 Wählen Sie den Netzwerkdrucker (siehe "Auswählen des Druckers" auf Seite 101).

**Hinweis:** Die WLAN-Schnittstelle des Druckers ist bei Anschluss an ein Ethernet-Netzwerk deaktiviert.

### **Bei lokaler Einrichtung (unter Verwendung einer USB-Verbindung)**

- 1 Verbinden Sie den Drucker über ein Ethernet-Kabel mit einem verfügbaren Anschluss auf einem Switch oder einer Steckdose.
- 2 Legen Sie die CD mit Installationssoftware in den Computer ein, den Sie zur Konfiguration des Druckers verwenden möchten.

- 3 Befolgen Sie die Anweisungen auf dem Computerbildschirm zur Konfiguration eines Druckers in einem Ethernet-Netzwerk.
- 4 Wählen Sie den Netzwerkdrucker (siehe "Auswählen des Druckers" auf Seite 101).

**Hinweis:** Zum Abschließen der Konfiguration ist ein USB-Kabel erforderlich.

## Auswählen des Druckers

- 1 Klicken Sie auf  oder **Start**.
- 2 Geben Sie im Feld "Suche starten" oder "Ausführen" **control printers** ein.
- 3 Drücken Sie die **Eingabetaste** oder klicken Sie auf **OK**.  
Der Druckerordner wird geöffnet.
- 4 Klicken Sie mit der rechten Maustaste auf den Drucker, den Sie verwenden möchten, Netzwerk oder USB.
- 5 Wählen Sie im Menü die Option **Als Standarddrucker festlegen**.
- 6 Schließen Sie das Fenster "Drucker" oder "Drucker und Faxgeräte".

## Freigeben eines Druckers in einer Windows-Umgebung

- 1 Bereiten Sie den Computer für die Freigabe des Druckers vor:
  - a Aktivieren Sie die Funktion zur Datei- und Druckerfreigabe, um sämtliche Computer, von denen Druckaufträge an den Drucker gesendet werden, für den Zugriff über das Netzwerk freizugeben. Anweisungen zum Aktivieren der Datei- und Druckfreigabe finden Sie in der Windows-Dokumentation.
  - b Installieren Sie die Druckersoftware auf sämtlichen Computern, die Druckaufträge an den Drucker senden.
- 2 Identifizieren Sie den Drucker:
  - a Gehen Sie auf dem an den Drucker angeschlossenen Computer folgendermaßen vor:
    - 1 Klicken Sie auf  oder auf **Start** und dann auf **Ausführen**.
    - 2 Geben Sie im Feld "Suche starten" oder "Ausführen" **control printers** ein.
    - 3 Drücken Sie die **Eingabetaste** oder klicken Sie auf **OK**.  
Der Druckerordner wird geöffnet.
  - b Klicken Sie mit der rechten Maustaste auf den Namen des Druckers.
  - c Klicken Sie auf **Freigabe**.
  - d Aktivieren Sie auf der Registerkarte "Freigabe" die Option **Drucker freigeben** oder **Freigegeben als** und weisen Sie dann einen eindeutigen Namen zu.
  - e Klicken Sie auf **OK**.
- 3 Suchen Sie den Drucker über den Remotecomputer:

**Hinweis:** Bei einem Remotecomputer handelt es sich um einen Computer, der nicht am Drucker angeschlossen ist.

  - a Führen Sie einen der folgenden Schritte aus:
    - 1 Klicken Sie auf  oder auf **Start** und dann auf **Ausführen**.
    - 2 Geben Sie im Feld "Suche starten" oder "Ausführen" **control printers** ein.
    - 3 Drücken Sie die **Eingabetaste** oder klicken Sie auf **OK**.  
Der Druckerordner wird geöffnet.

- b** Klicken Sie mit der rechten Maustaste auf den Namen des Druckers.
- c** Klicken Sie auf **Eigenschaften**.
- d** Klicken Sie auf die Registerkarte **Anschlüsse** und anschließend auf **Anschluss hinzufügen**.
- e** Wählen Sie **Lokaler Anschluss** und klicken Sie dann auf **Neuer Anschluss**.
- f** Geben Sie den **Anschlussnamen gemäß der Uniform Naming Convention** (UNC, ein System zur Benennung von Dateien bei vernetzten Computersystemen) ein. Dieser Name besteht aus dem Servernamen und dem eindeutigen Druckernamen (festgelegt unter Schritt 2 auf Seite 101). Der Name sollte folgendes Format aufweisen: `\\server\drucker`.
- g** Klicken Sie auf **OK**.
- h** Klicken Sie im Dialogfeld "Druckeranschlüsse" auf **Schließen**.
- i** Vergewissern Sie sich, dass der neue Anschluss auf der Registerkarte "Anschlüsse" ausgewählt ist und klicken Sie anschließend auf **Anwenden**.  
Der neue Anschluss wird gemeinsam mit dem Druckernamen aufgeführt.
- j** Klicken Sie auf **OK**.

## Installieren des Druckers in einem Ethernet-Netzwerk

### Informationen zum Einrichten des Druckers in einem Ethernet-Netzwerk

Zur Konfiguration des Druckers für ein Ethernet-Netzwerk sollten Sie vor dem Start folgende Informationen zur Hand haben:

**Hinweis:** Falls Computern und Druckern vom Netzwerk automatisch IP-Adressen zugewiesen werden, können Sie mit der Druckerinstallation fortfahren.

- Eine gültige, eindeutige IP-Adresse für den Drucker zur Verwendung im Netzwerk
- Das Netzwerkgateway
- Die Netzwerkmaske
- Ein Eigenname für den Drucker (optional)

**Hinweis:** Der Eigenname eines Druckers erleichtert die Identifizierung des Druckers im Netzwerk. Sie können den standardmäßigen Eigennamen des Druckers verwenden oder einen leichter zu merkenden Namen zuweisen.

Zum Anschluss des Druckers an das Netzwerk sind ein Ethernet-Kabel und ein verfügbarer Anschluss erforderlich, über den der Drucker physisch mit dem Netzwerk verbunden werden kann. Verwenden Sie möglichst ein neues Netzwerkkabel, um mögliche Probleme zu vermeiden, die bei Verwendung eines beschädigten Kabels auftreten können.

### Installieren des Druckers in einem Ethernet-Netzwerk

Stellen Sie vor der Installation des Druckers in einem Ethernet-Netzwerk Folgendes sicher:

- Die Ersteinrichtung des Druckers ist abgeschlossen.
- Das Netzwerk ist eingerichtet und funktioniert ordnungsgemäß.

- Der Computer ist mit dem Netzwerk verbunden.
- 1 Schließen Sie alle geöffneten Softwareprogramme.
  - 2 Legen Sie die CD mit Installationssoftware ein.  
Wird dieser nicht nach einer Minute angezeigt, führen Sie eine der folgenden Aktionen aus:
    - a Klicken Sie auf  oder auf **Start** und dann auf **Ausführen**.
    - b Geben Sie in das Feld "Suche starten" oder "Ausführen" `D:\setup.exe` ein, wobei D der Laufwerksbuchstabe des CD- oder DVD-Laufwerks ist.
  - 3 Befolgen Sie die Anweisungen zur Druckereinrichtung auf dem Computerbildschirm und wählen Sie **Ethernet-Verbindung**, sobald Sie zur Auswahl eines Verbindungstyps aufgefordert werden.

## Netzwerk FAQ

### Was ist Wi-Fi Protected Setup?

Wi-Fi Protected Setup (WPS) ist eine Produktzertifizierung für die einfache und sichere Konfiguration. WPS unterstützt Benutzer bei der Einrichtung von WLAN-Heimnetzwerken und beim Aktivieren der Netzwerksicherheit, ohne dass Vorkenntnisse in der Wi-Fi-Technologie erforderlich wären. WPS konfiguriert den Netzwerknamen (SSID) und die WPA-Passphrase für Netzwerkgeräte. WPS unterstützt nur Netzwerke, die über Zugriffspunkte oder Router kommunizieren und kann nicht in Ad-Hoc-Netzwerken eingesetzt werden.

Beim Hinzufügen neuer WLAN-Netzwerkgeräte werden folgende Methoden unterstützt:

- *Persönliche Identifikationsnummer (PIN)* – Eine PIN des neuen Geräts wird im Zugriffspunkt konfiguriert.
- *Konfiguration auf Knopfdruck* – Der Benutzer drückt eine Taste sowohl am Zugriffspunkt als auch am neuen Gerät.

Suchen Sie eine der folgenden Kennzeichnungen, um sicherzustellen, dass Ihr Gerät WPS-zertifiziert ist:



Diese WPS-Logos sind seitlich, an der Rückseite oder oben auf dem Zugriffspunkt oder Router angebracht.

### Wo finde ich meinen WEP-Schlüssel oder meine WPA-Passphrase?

Den WEP-Schlüssel oder die WPA-Passphrase für das WLAN finden Sie unter den Sicherheitseinstellungen auf dem Zugriffspunkt oder WLAN-Router. Die meisten Zugriffspunkte verfügen über eine Webseite, auf die über einen Webbrowser zugegriffen werden kann.

Sie können auch in dem zum Zugriffspunkt oder Router gehörigen Handbuch nachschlagen. Falls für den Zugriffspunkt oder Router die Standardeinstellungen verwendet werden, finden Sie die nötigen Informationen im Handbuch. Wenn Sie das Netzwerk nicht selbst eingerichtet haben, wurden die Informationen möglicherweise vom beauftragten Netzwerktechniker bzw. von der beauftragten Firma in das Handbuch eingetragen.

Wenn Sie nicht wissen, wie Sie auf die Webseite zugreifen, oder keinen Administratorzugriff auf den WLAN-Zugriffspunkt in Ihrem Netzwerk haben und die Informationen im Handbuch nicht zu finden sind, wenden Sie sich an den Systemadministrator.

## Was ist ein SSID?

Bei einem *SSID* (Service Set Identifier) handelt es sich um den Namen eines Drahtlosnetzwerks. Allen Geräten auf dem Netzwerk muss der SSID des Drahtlosnetzwerks bekannt sein. Andernfalls ist keine Kommunikation der Geräte untereinander möglich. Normalerweise sendet das Drahtlosnetzwerk den SSID, um Drahtlosgeräten im Bereich des Herstellers eine Verbindung zu ermöglichen. In manchen Fällen wird der SSID aus Sicherheitsgründen nicht gesendet.

Falls der SSID des WLAN nicht gesendet wird, kann er nicht automatisch erkannt werden und wird nicht in der Liste der verfügbaren WLANs angezeigt. Die Netzwerkinformationen müssen in diesem Fall manuell eingegeben werden.

Ein SSID kann aus bis zu 32 alphanumerischen Zeichen bestehen.

## Wo befindet sich mein SSID?

Den SSID für das WLAN finden Sie unter den Einstellungen auf dem Zugriffspunkt oder WLAN-Router. Die meisten Zugriffspunkte verfügen über einen integrierten Webserver, auf den mithilfe eines Webbrowsers zugegriffen werden kann.

Viele Netzwerkkarten stellen eine Softwareanwendung bereit, die das Anzeigen der WLAN-Einstellungen des Computers (einschließlich des SSID) ermöglicht. Suchen Sie auf dem Computer nach einem mit dem Netzwerkkarte installierten Programm.

Falls Sie den SSID mit keiner dieser Methoden finden, wenden Sie sich an den Systemadministrator.

## Was ist ein Netzwerk?

Bei einem Netzwerk handelt es sich um eine Reihe von Geräten (z. B. Computer, Drucker, Ethernet-Hubs, WLAN-Zugriffspunkte und Router), die zur Kommunikation über Kabel oder drahtlos miteinander verbunden sind. Ein Netzwerk kann durch Kabel oder drahtlos verbunden sein. Es kann auch so konzipiert sein, dass es über Geräte mit Kabelanschluss und WLAN-Geräte verfügt.

Die Kommunikation zwischen Geräten in einem Kabelnetzwerk erfolgt über Kabel.

Bei Geräten in einem WLAN werden Funkwellen anstelle von Kabeln zur Kommunikation verwendet. Damit ein Gerät im WLAN kommunizieren kann, muss es an einen WLAN-Adapter angeschlossen sein oder über einen installierten Adapter verfügen, der das Empfangen und Übertragen von Funkwellen ermöglicht.

## Wie finde ich den Sicherheitstyp meines Netzwerks heraus?

Sie müssen den WEP-Schlüssel oder WPA-Kennsatz und den vom Drahtlosnetzwerk verwendeten Sicherheitstyp (WEP, WPA oder WPA2) kennen. Informationen finden Sie in der im Lieferumfang des Drahtloszugriffspunkts (Drahtlosrouter) enthaltenen Dokumentation. Sie können sich auch auf der Webseite des Drahtloszugriffspunkts informieren oder an den Systemadministrator wenden.

**Hinweis:** Der WEP-Schlüssel oder der WPA-Kennsatz stimmt nicht mit dem Kennwort für den Drahtloszugriffspunkt überein. Mithilfe des Kennworts können Sie auf die Einstellungen des Drahtloszugriffspunkts zugreifen. Mithilfe des WEP-Schlüssels oder WPA-Kennsatzes können Drucker und Computer eine Verbindung zum Drahtlosnetzwerk herstellen.

## Konfiguration von Heimnetzwerken

Zur Kommunikation über ein Netzwerk müssen Desktop-Computer, Laptops und Drucker über Kabel verbunden sein und/oder über integrierte bzw. installierte Netzwerkkarten verfügen.



Für das Einrichten eines Netzwerks bestehen viele Möglichkeiten. Fünf häufig verwendete Drahtlosnetzwerkkonfigurationen werden im Folgenden angezeigt.

**Hinweis:** Die Drucker in folgenden Diagrammen stellen Drucker mit integrierten internen Druckservern dar. Die internen Druckserver dienen zur Kommunikation über ein Netzwerk.

### Beispiel eines Kabelnetzwerks

- Ein Desktop-Computer, ein Laptop und ein Drucker sind über Ethernet-Kabel mit einem Hub, Router oder Umschalter verbunden.
- Das Netzwerk ist über ein DSL- oder ein Kabelmodem mit dem Internet verbunden.

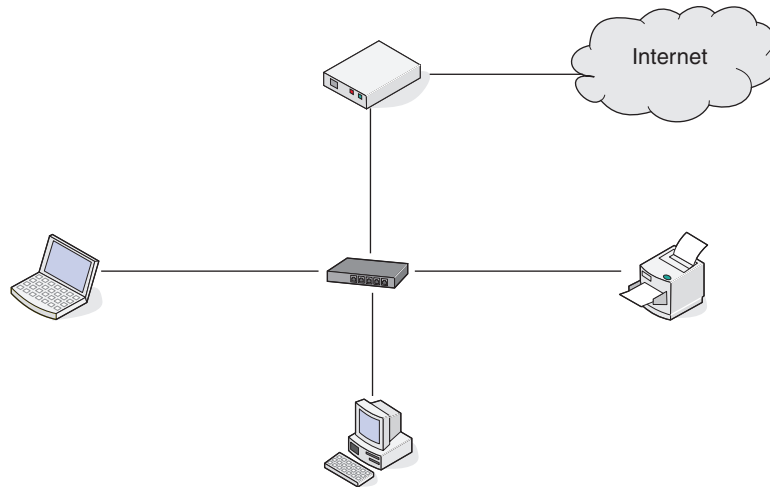

### Beispiele für Drahtlosnetzwerkkonfigurationen

#### Szenario 1: Gemischte LAN- und Drahtlosverbindungen in einem Netzwerk mit Internetzugang

- Alle Computer und Drucker stellen über einen Ethernet- und Drahtlosnetzwerk-fähigen Router Verbindungen zum Netzwerk her.
- Einige Computer und Drucker stellen die Verbindung drahtlos her. Andere stellen eine LAN-Verbindung her.
- Das Netzwerk ist über ein DSL- oder ein Kabelmodem mit dem Internet verbunden.

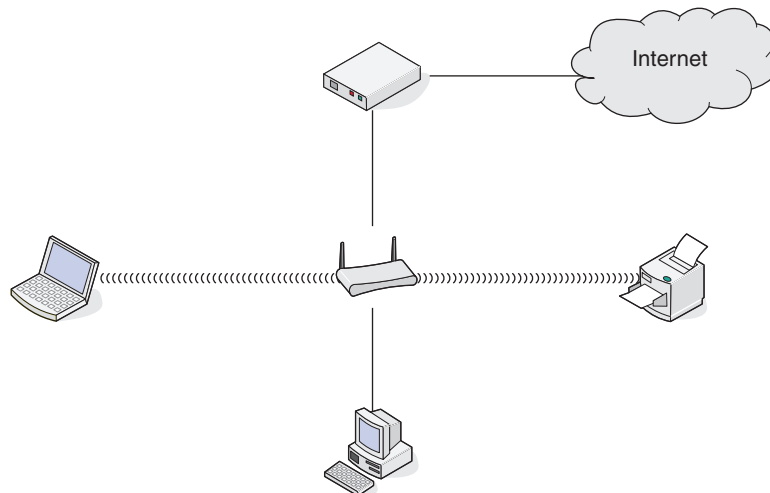

### Szenario 2: Drahtlosnetzwerk mit Internetzugang

- Alle Computer und Drucker stellen über einen Drahtloszugriffspunkt oder Drahtlosrouter Verbindungen zum Netzwerk her.
- Der Drahtloszugriffspunkt verbindet das Netzwerk über eine DSL-Verbindung oder ein Kabelmodem mit dem Internet.

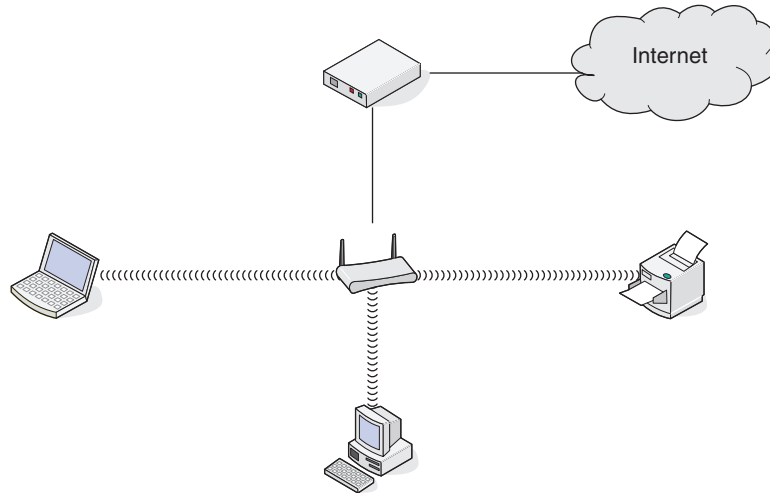

### Szenario 3: Drahtlosnetzwerk ohne Internetzugang

- Computer und Drucker stellen über einen Drahtloszugriffspunkt eine Verbindung zum Internet her.
- Das Netzwerk verfügt über keine Internetverbindung.

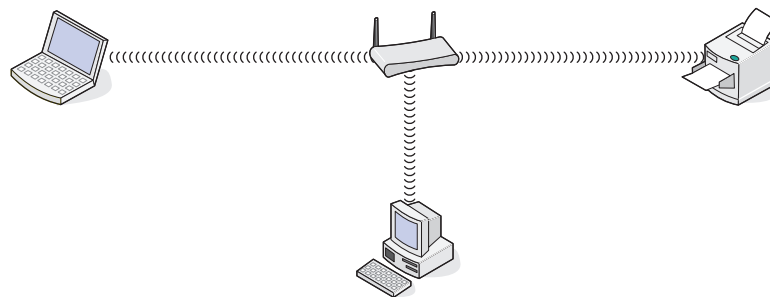

### Szenario 4: Computer und Drucker drahtlos verbunden ohne Internetzugang

- Ein Computer ist direkt und ohne Drahtlosrouter mit einem Drucker verbunden.
- Diese Konfiguration wird als Ad-hoc-Netzwerk bezeichnet.
- Das Netzwerk verfügt über keine Internetverbindung.

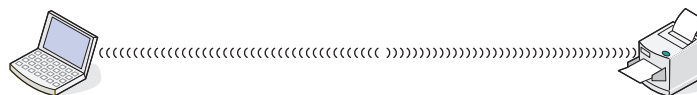

**Hinweis:** Die meisten Computer können jeweils nur mit einem Drahtlosnetzwerk verbunden sein. Falls Sie über eine Drahtlosverbindung auf das Internet zugreifen, erhalten Sie keinen Internetzugang, wenn Sie mit einem Ad-hoc-Netzwerk verbunden sind.

## Warum ist ein Installationskabel erforderlich?

Beim Einrichten des Druckers für das Drahtlosnetzwerk muss der Drucker vorübergehend mit dem Installationskabel mit einem Computer verbunden werden. Diese vorübergehende Verbindung wird zum Einrichten der Drahtloseinstellungen des Druckers verwendet.

Das Installationskabel verbindet den rechteckigen USB-Anschluss des Computers mit dem quadratischen USB-Anschluss auf dem Drucker.

## Wie wird das Installationskabel angeschlossen?

Das Installationskabel wird an einen USB-Anschluss am Computer und an den viereckigen Steckverbinder an der Rückseite des Druckers angeschlossen. Mit diesem Anschluss können Sie den Drucker für eine Netzwerkinstallation oder eine lokal angeschlossene Installation konfigurieren.

- 1 Schließen Sie den großen, rechteckigen Steckverbinder über einen beliebigen USB-Anschluss an Ihrem Computer an. USB-Anschlüsse können sich an der Vorder- oder Rückseite Ihres Computers befinden und können horizontal oder vertikal sein.

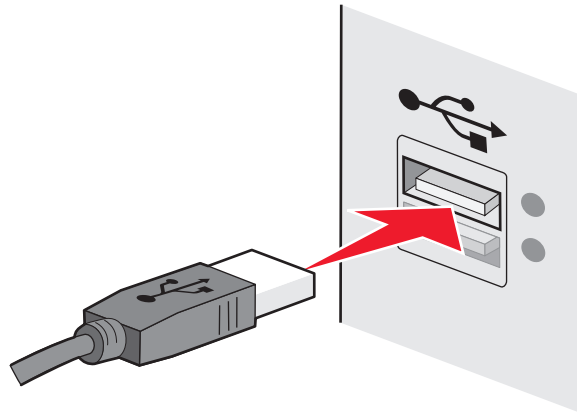

- 2 Schließen Sie den kleinen, viereckigen Steckverbinder an den Drucker an.

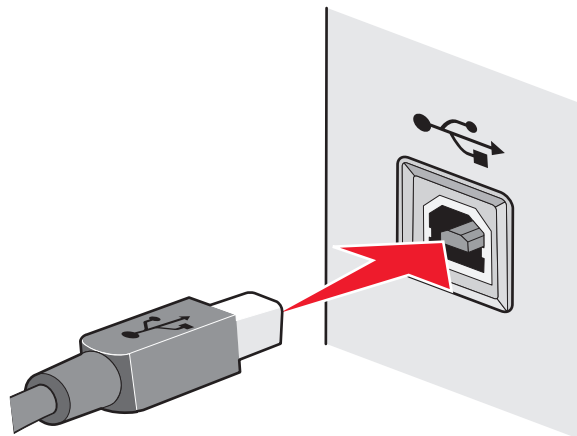

- 3 Fahren Sie mit den Anweisungen auf dem Bildschirm fort.

## Wie unterscheiden sich Infrastruktur- und Ad-Hoc-Netzwerke?

WLANs können in zwei verschiedenen Modi in Betrieb genommen werden: Infrastruktur oder Ad-Hoc.

Im *Infrastruktur*-Modus kommunizieren alle Geräte in einem WLAN über einen WLAN-Router (WLAN-Zugriffspunkt) miteinander. Geräte im WLAN müssen gültige IP-Adressen für das aktuelle Netzwerk aufweisen und denselben SSID und denselben Kanal wie der WLAN-Zugriffspunkt (WLAN-Router) verwenden.

Im *Ad-hoc*-Modus kommuniziert ein Computer mit einem WLAN-Adapter direkt mit einem Drucker, der über einen WLAN-Druckserver verfügt. Der Computer muss über eine gültige IP-Adresse für das aktuelle Netzwerk verfügen und auf den Ad-Hoc-Modus gesetzt sein. Der WLAN-Druckserver muss für die Verwendung derselben SSID und desselben Kanals konfiguriert sein, die der Computer verwendet.

Die folgende Tabelle vergleicht die Eigenschaften und Anforderungen der beiden WLAN-Typen.

	Infrastruktur	Ad-hoc
<b>Eigenschaften</b>		
Kommunikation	Über einen WLAN-Zugriffspunkt	Direkt zwischen Geräten
Sicherheit	Weitere Sicherheitsoptionen	WEP oder keine Sicherheit
Reichweite	Wird nach Reichweite und Anzahl der WLAN-Zugriffspunkte bestimmt	Auf Reichweite der einzelnen Geräte im Netzwerk beschränkt
Geschwindigkeit	Normalerweise schneller	Normalerweise langsamer
<b>Anforderungen für alle Geräte</b>		
Eindeutige IP-Adresse für jedes Gerät	Ja	Ja
Modus festgelegt auf	Infrastrukturmodus	Ad-Hoc-Modus
Gleicher SSID	Ja, einschließlich WLAN-Zugriffspunkt	Ja
Gleicher Kanal	Ja, einschließlich WLAN-Zugriffspunkt	Ja

Wir empfehlen das Einrichten eines Netzwerks im Infrastrukturmodus mithilfe der im Lieferumfang enthaltenen Installations-CD.

Der Infrastrukturmodus wird als Einrichtungsmethode empfohlen, da er folgende Vorteile aufweist:

- Höhere Netzwerksicherheit
- Höhere Zuverlässigkeit
- Schnellere und leistungsfähigere Funktionen
- Einfacheres Einrichten

## Suchen der Signalstärke

Drahtlosgeräte verfügen über integrierte Antennen zur Übertragung und zum Empfang von Funksignalen. Die auf der Netzwerkeinrichtungsseite des Druckers aufgeführte Signalstärke gibt an, wie stark ein übertragenes Signal empfangen wird. Die Signalstärke kann von vielen Faktoren beeinträchtigt werden. Mögliche Faktoren sind Interferenzen durch andere Drahtlosgeräte oder andere Geräte wie Mikrowellenherde. Ein weiterer Faktor ist die Entfernung. Je weiter zwei Drahtlosgeräte voneinander entfernt sind, desto wahrscheinlicher ist es, dass das Kommunikationssignal schwächer wird.

Die Stärke des vom Computer empfangenen Signals kann sich außerdem während der Konfiguration auf die Verbindung des Druckers mit dem Netzwerk auswirken. Wenn Sie den Drahtlosadapter auf dem Computer installiert haben, wird von der Adaptersoftware wahrscheinlich ein Symbol in der Taskleiste platziert. Doppelklicken Sie auf dieses Symbol und Sie erhalten Informationen über die Stärke des Drahtlossignals vom Netzwerk.

Entfernen Sie Störquellen zum Verbessern der Signalqualität und/oder verringern Sie die Entfernung der Drahtlosgeräte zum Drahtloszugriffspunkt (Drahtlosrouter).

## Wie kann ich die Stärke des WLAN-Signals verbessern?

Ein häufiger Grund, warum die Kommunikation von WLAN-Druckern über ein Netzwerk fehlschlägt, ist die schlechte Qualität des WLAN-Signals. Ist das Signal zu schwach, zu verzerrt oder von einem Gegenstand blockiert, können keine Informationen zwischen Zugriffspunkt und Drucker übertragen werden. Drucken Sie die Seite zur Netzwerkeinrichtung. So können Sie bestimmen, ob der Drucker ein starkes Signal vom Zugriffspunkt empfängt. Im Feld "Qualität" wird die relative Stärke des vom Drucker empfangenen WLAN-Signals angezeigt. Ein Abfall der Signalstärke kann jedoch zu einer Unterbrechung der Übertragung führen. Obwohl die Signalqualität hoch erscheint, fällt Sie unter bestimmten Bedingungen ab.

Sind Sie der Meinung, dass die Signalstärke zwischen Zugriffspunkt und Drucker ein Problem darstellt, dann testen Sie eine der folgenden Möglichkeiten:

### Hinweise:

- Die nachstehenden Lösungsvorschläge gelten für Infrastruktur-Netzwerke. Passen Sie bei Verwendung eines Ad-Hoc-Netzwerks den Computer an, wenn im Lösungsvorschlag steht, dass der Zugriffspunkt angepasst werden soll.
- Ad-Hoc-Netzwerke besitzen eine geringere Reichweite als Infrastruktur-Netzwerke. Platzieren Sie den Drucker näher am Computer, wenn anscheinend Kommunikationsprobleme auftreten.

## STELLEN SIE DEN DRUCKER NÄHER AM WLAN-ZUGRIFFSPUNKT/WLAN-ROUTER AUF

Falls der Drucker zu weit vom Zugriffspunkt entfernt ist, kann keine Kommunikation mit anderen Geräten im Netzwerk erfolgen. Bei den meisten WLANs beträgt der maximale Abstand zwischen Zugriffspunkt und Drucker 30 Meter. Der Abstand kann je nach Netzwerkstruktur und den Einschränkungen des Zugriffspunkts größer oder geringer sein.

## HINDERNISSE ZWISCHEN ZUGRIFFSPUNKT UND DRUCKER ENTFERNEN

Das WLAN-Signal vom Zugriffspunkt durchströmt die meisten Gegenstände. Die meisten Wände, Böden, Möbel und andere Objekte blockieren das WLAN-Signal nicht. Einige Materialien sind jedoch zu dicht, als dass sie vom Signal durchströmt werden könnten. Metallische Gegenstände und Beton können das Signal blockieren. Stellen Sie den Drucker und den Zugriffspunkt so auf, dass das Signal durch keine derartigen Objekte blockiert wird.

## STÖRQUELLEN ENTFERNEN

Andere Arten von Funkfrequenzen können Probleme mit dem WLAN-Signal im Netzwerk verursachen. Diese Störquellen können sich wiederholende Druckprobleme verursachen. Schalten Sie potenzielle Störquellen möglichst aus. Vermeiden Sie die Verwendung von Mikrowellen und Schnurlostelefonen, wenn Sie über ein WLAN drucken.

Falls ein anderes WLAN in der Umgebung betrieben wird, ändern Sie den WLAN-Kanal auf dem Zugriffspunkt.

Stellen Sie den Zugriffspunkt nicht auf einen Drucker oder ein anderes elektronisches Gerät. Diese Geräte können das WLAN-Signal ebenfalls stören.

## RICHTEN SIE DAS NETZWERK SO EIN, DASS DIE SIGNALABSORPTION VERRINGERT WIRD

Selbst wenn das WLAN-Signal ein Objekt durchströmen kann, wird es leicht abgeschwächt. Durchströmt es zu viele Objekte, wird es deutlich abgeschwächt. Alle Objekte absorbieren einen Teil des WLAN-Signals, wenn es sie durchströmt. Bestimmte Objekttypen absorbieren jedoch einen so großen Teil, dass dadurch Kommunikationsprobleme verursacht werden. Stellen Sie den Zugriffspunkt so hoch wie möglich im Raum auf, um eine Signalabsorption zu vermeiden.

## Wie wird sichergestellt, dass Drucker und Computer mit demselben WLAN verbunden sind?

Wenn Drucker und Computer nicht im selben WLAN-Netzwerk enthalten sind, sind Sie nicht in der Lage, drahtlos zu drucken. Der SSID des Druckers muss mit dem SSID des WLANs übereinstimmen, falls der Computer bereits mit dem WLAN verbunden ist.

- 1** Rufen Sie den SSID des Netzwerks ab, an das der Computer angeschlossen ist:
  - a** Geben Sie die IP-Adresse des WLAN-Zugriffspunkts (WLAN-Router) in das Adressenfeld des Webbrowsers ein.  
Ermitteln Sie die IP-Adresse des WLAN-Zugriffspunkts, falls Sie diese nicht kennen:
    - 1** Klicken Sie auf  oder auf **Start** und dann auf **Ausführen**.
    - 2** Geben Sie im Feld "Suche starten" oder "Ausführen" `cmd` ein.
    - 3** Drücken Sie die **Eingabetaste** oder klicken Sie auf **OK**.  
Das Eingabeaufforderungsfenster wird geöffnet.
    - 4** Geben Sie `ipconfig` ein und drücken Sie dann die **Eingabetaste**. Überprüfen Sie den Abschnitt "WLAN-Verbindung":
      - Der Eintrag "Standardgateway" lautet normalerweise folgendermaßen: WLAN-Zugriffspunkt.
      - Bei der IP-Adresse handelt es sich um vier von Punkten getrennte Zahlenfolgen (z. B. 192.168.2.134).
  - b** Geben Sie bei Aufforderung den Benutzernamen und das Kennwort des Routers ein.
  - c** Klicken Sie auf **OK**.
  - d** Klicken Sie auf der Hauptseite auf **Drahtlos** oder eine andere Auswahlmöglichkeit, unter der die Einstellungen gespeichert sind. Der SSID wird angezeigt.
  - e** Notieren Sie sich den SSID.  
**Hinweis:** Gehen Sie dabei äußerst genau vor und achten Sie auf Groß-/Kleinschreibung.
- 2** Drucken Sie die Netzwerkeinrichtungsseite für den Drucker.  
Suchen Sie im Abschnitt "Drahtlos" nach **SSID**.
- 3** Vergleichen Sie den SSID des Computers mit dem SSID des Druckers.  
Stimmen die SSIDs überein, sind Computer und Drucker mit demselben WLAN verbunden.  
Stimmen die SSIDs nicht überein, führen Sie das Dienstprogramm anschließend erneut aus, um den Drucker für das vom Computer verwendete WLAN einzurichten.

## Kann ich den Drucker gleichzeitig über USB und eine Netzwerkverbindung verwenden?

Ja, der Drucker unterstützt gleichzeitige USB- und Netzwerkverbindungen. Der Drucker kann auf folgende Arten konfiguriert werden:

- Lokal verbunden (über USB-Kabel mit einem Computer verbunden)
- WLAN
- Ethernet-Netzwerk
- WLAN und lokales Netzwerk gleichzeitig
- Ethernet-Netzwerk und lokales Netzwerk gleichzeitig

## Was ist eine MAC-Adresse?

Eine MAC-Adresse (Media Access Control = Medienzugriffssteuerung) ist ein 48 Bit langer Bezeichner, welcher der Hardware des Netzwerkgeräts zugeordnet wird. Die MAC-Adresse kann auch als physische Adresse bezeichnet werden, da sie mit der Hardware eines Geräts verbunden ist und nicht mit der Software. Die MAC-Adresse wird als Hexadezimalzahl in diesem Format angezeigt: 01-23-45-67-89-AB.

Jedes Gerät, das die Kommunikation in einem Netzwerk unterstützt, verfügt über eine MAC-Adresse. Netzwerkdrucker, -computer und -router (Ethernet oder WLAN) haben alle eine MAC-Adresse.

Es ist zwar möglich, die MAC-Adresse eines Netzwerkgeräts zu ändern, dies ist jedoch nicht üblich. Aus diesem Grund werden MAC-Adressen als permanent angesehen. IP-Adressen können leicht geändert werden, deshalb stellen MAC-Adressen eine zuverlässigere Methode dar, um bestimmte Geräte in einem Netzwerk zu unterscheiden.

Router mit Sicherheitsfunktionen können das Filtern von MAC-Adressen in Netzwerken ermöglichen. Damit kann eine Liste von verwalteten Geräten auf das Netzwerk zugreifen, das in deren MAC-Adressen angegeben ist. Durch das Filtern der MAC-Adressen kann ein Zugriff auf das Netzwerk durch unerwünschte Geräte verhindert werden, z. B. durch Eindringlinge in einem WLAN-Netzwerk. Durch das Filtern der MAC-Adressen kann auch der legitime Zugriff verhindert werden, wenn Sie vergessen haben, der Router-Liste der zugelassenen Adressen ein neues Gerät hinzuzufügen. Wenn Ihr Netzwerk MAC-Adressen filtert, stellen Sie sicher, dass die MAC-Adresse des Druckers der Liste der zugelassenen Geräte hinzugefügt wird.

## Wie finde ich die MAC-Adresse?

Die meisten Netzwerkgeräte besitzen eine eindeutige Hardware-Identifikationsnummer zur Unterscheidung von anderen Geräten im Netzwerk. Diese wird als MAC-Adresse (Media Access Control) bezeichnet.

Beim Installieren des Druckers auf einem Netzwerk muss gewährleistet sein, dass der Drucker mit der richtigen MAC-Adresse ausgewählt wird.

Das MAC-Adressetikett befindet sich im Druckerinneren.

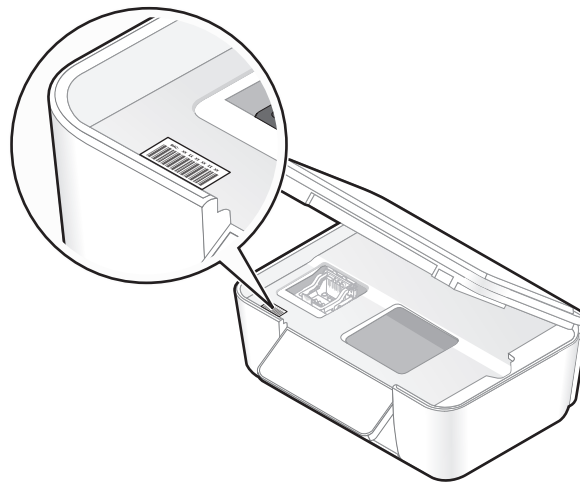

Die MAC-Adresse des internen Druckservers besteht aus einer Folge von Buchstaben und Zahlen. Bei anderen Geräten wird zeitweise eine Art von MAC-Adresse verwendet, die als *Universally Administered Address (UAA)* bezeichnet wird.



**Hinweis:** Eine Liste der MAC-Adressen kann auf einem Zugriffspunkt (Router) festgelegt werden, damit nur Geräten mit übereinstimmenden MAC-Adressen die Inbetriebnahme in diesem Netzwerk ermöglicht wird. Dies wird als *MAC-Filterung* bezeichnet. Wenn "MAC-Filterung" auf dem Zugriffspunkt aktiviert ist und Sie dem Netzwerk einen Drucker hinzufügen möchten, muss die MAC-Adresse des Druckers der MAC-Filterliste hinzugefügt werden.

## Was ist eine IP-Adresse?

Eine IP-Adresse ist eine eindeutige Nummer, die von Geräten (z. B. Drahtlosdruckern, Computern oder Drahtloszugriffspunkten) in einem IP-Netzwerk zur Kommunikation und gegenseitigen Standortbestimmung verwendet wird. Geräte in einem IP-Netzwerk können nur miteinander kommunizieren, wenn Sie über eindeutige und gültige IP-Adressen verfügen. Eindeutige IP-Adresse bedeutet, dass keine zwei Geräte in einem Netzwerk dieselbe IP-Adresse besitzen dürfen.

Bei einer IP-Adresse handelt es sich um vier durch Punkte getrennte Zahlenfolgen. Beispiel: 192.168.100.110.

## Was ist ein TCP/IP?

Netzwerke funktionieren, weil Computer, Drucker und andere Geräte mithilfe von Kabeln oder Drahtlossignalen einander Daten senden können. Diese Datenübertragung wird durch eine Reihe von Datenübertragungsregeln mit der Bezeichnung *Protokolle* ermöglicht. Ein Protokoll kann mit einer Sprache verglichen werden und wie eine Sprache verfügt es über Regeln, die den Benutzern die Kommunikation miteinander ermöglichen.

Verschiedene Netzwerktypen verwenden verschiedene Protokolle, *Transmission Control Protocol/Internet Protocol (TCP/IP)* ist das am häufigsten verwendete Protokoll. TCP/IP wird zum Senden von Daten über das Internet sowie über die meisten Unternehmens- und Hausnetzwerke verwendet.

Da Computer keine Worte verstehen und daher zur Kommunikation auf Zahlen angewiesen sind, ist es für die Kommunikation mittels TCP/IP erforderlich, dass jedes Gerät in einem Netzwerk, in dem TCP/IP verwendet wird, über eine IP-Adresse verfügt. IP-Adressen sind im Wesentlichen eindeutige Computernamen in einem numerischen Format, die zur Übertragung von Daten über ein Netzwerk verwendet werden. IP-Adressen ermöglichen TCP/IP das Bestätigen von Anfragen für und den Empfang von Daten von verschiedenen Geräten im Netzwerk.

## Wie ermittle ich IP-Adressen?

**1** Klicken Sie auf  oder auf **Start** und dann auf **Ausführen**.

**2** Geben Sie im Feld "Suche starten" oder "Ausführen" `cmd` ein.

**3** Drücken Sie die **Eingabetaste** oder klicken Sie auf **OK**.

Das Eingabeaufforderungsfenster wird geöffnet.

**4** Geben Sie `ipconfig` ein und drücken Sie dann die **Eingabetaste**.

Bei der IP-Adresse handelt es sich um vier durch Punkte getrennte Zahlenfolgen (z. B. 192.168.0.100).



## **So finden Sie die IP-Adresse des Druckers**

- Die IP-Adresse des Druckers befindet sich auf der Netzwerkeinrichtungsseite.

## **Wie werden IP-Adressen zugewiesen?**

Eine IP-Adresse kann mittels DHCP automatisch über das Netzwerk zugewiesen werden. Nach Einrichtung des Druckers auf dem Computer sendet der Drucker alle Druckaufträge über das Netzwerk an den Drucker, der diese Adresse verwendet.

Wenn die IP-Adresse nicht automatisch zugewiesen wird, werden Sie während der Drahtloseinrichtung gebeten, die Adresse und andere Netzwerkinformationen manuell einzugeben, nachdem Sie den Drucker in der Liste der verfügbaren Drucker ausgewählt haben.

## **Was ist ein Schlüsselindex?**

Ein Drahtloszugriffspunkt (Drahtlosrouter) kann mit vier WEP-Schlüsseln konfiguriert werden. Es wird jedoch immer nur ein Schlüssel für das Netzwerk verwendet. Die Schlüssel sind nummeriert. Die Nummer eines Schlüssels wird als Schlüsselindex bezeichnet. Alle Geräte im Drahtlosnetzwerk müssen zur Verwendung desselben Schlüsselindex konfiguriert sein, wenn mehrere WEP-Schlüssel auf dem Drahtloszugriffspunkt konfiguriert sind.

Wählen Sie auf dem Drucker denselben Schlüsselindex wie auf dem WLAN-Zugriffspunkt.



# Wartung des Druckers

## Wartung der Tintenpatronen

Zusätzlich zu den folgenden Aufgaben, die Sie vornehmen können, führt Ihr Drucker einen wöchentlichen automatischen Wartungszyklus durch, wenn er an eine elektrische Steckdose angeschlossen ist. Dazu verlässt er kurzzeitig den Stromsparmmodus oder schaltet sich kurz ein, wenn er ausgeschaltet ist.

### Prüfen der Tintenfüllstände

#### Verwenden des Bedienfelds des Druckers

- 1 Drücken Sie im Druckerbedienfeld auf .
- 2 Drücken Sie die Aufwärts- oder Abwärtspfeiltaste, um zu **Wartung** zu blättern, und drücken Sie anschließend .
- 3 Drücken Sie  erneut, um **Tintenfüllstände überprüfen** auszuwählen.



#### Verwenden der Druckersoftware

- 1 Klicken Sie auf  oder **Start**.
- 2 Klicken Sie auf **Alle Programme** oder **Programme** und wählen Sie anschließend den Druckerprogrammordner aus der Liste aus.
- 3 Wählen Sie **Druckerstartseite**.
- 4 Wählen Sie den Drucker aus der Dropdown-Liste aus.
- 5 Klicken Sie auf der Registerkarte "Wartung" auf **Tintenfüllstände überprüfen**.

## Ausrichten des Druckkopfs

Wenn die Zeichen oder Linien auf dem Ausdruck gezackt oder wellig erscheinen, muss möglicherweise der Druckkopf ausgerichtet werden.

#### Verwenden des Bedienfelds des Druckers

- 1 Legen Sie Normalpapier ein.
- 2 Drücken Sie im Druckerbedienfeld auf .
- 3 Drücken Sie die Aufwärts- oder Abwärtspfeiltaste, um zu **Wartung** zu blättern, und drücken Sie anschließend .
- 4 Drücken Sie die Aufwärts- oder Abwärtspfeiltaste, um zu **Drucker ausrichten** zu blättern, und drücken Sie .

Eine Ausrichtungsseite wird gedruckt.

**Hinweis:** Entfernen Sie die Ausrichtungsseite erst nach Ende des Drucks.

## Verwenden der Druckersoftware

- 1 Legen Sie Normalpapier ein.
- 2 Klicken Sie auf  oder **Start**.
- 3 Klicken Sie auf **Alle Programme** oder **Programme** und wählen Sie anschließend den Druckerprogrammordner aus der Liste aus.
- 4 Wählen Sie **Druckerstartseite**.
- 5 Wählen Sie Ihren Drucker aus der Dropdown-Liste aus.
- 6 Klicken Sie auf der Registerkarte "Wartung" auf **Patr. ausrichten**.
- 7 Befolgen Sie die Bildschirmanweisungen.

Drucken Sie Ihr Dokument erneut, wenn Sie die Patronen zur Verbesserung der Qualität ausgerichtet haben. Falls die Druckqualität nicht verbessert wurde, reinigen Sie die Druckkopfdüsen.



## Reinigen der Druckkopfdüsen

Schlechte Druckqualität wird in machen Fällen durch verstopfte Druckkopfdüsen verursacht. Reinigen Sie die Druckkopfdüsen, um die Qualität Ihrer Ausdrucke zu verbessern.

### Hinweise:

- Reinigen Sie die Druckkopfdüsen nur, falls unbedingt erforderlich, da dabei Tinte verbraucht wird.
- Dies gilt besonders für die intensive Reinigung; probieren Sie deshalb erst die sparsamere Option "Druckkopf reinigen".
- Wenn die Tintenfüllstände zu niedrig ist, müssen Sie die Tintepatronen auswechseln, bevor Sie die Druckkopfdüsen reinigen.

## Verwenden des Bedienfelds des Druckers

- 1 Drücken Sie im Druckerbedienfeld auf .
  - 2 Drücken Sie die Aufwärts- oder Abwärtspfeiltaste, um zu **Wartung** zu blättern, und drücken Sie anschließend .
  - 3 Drücken Sie die Aufwärts- oder Abwärtspfeiltaste, um zu **Druckkopf reinigen** oder **Druckkopf intensiv reinigen** zu blättern, und drücken Sie dann .
- Eine Reinigungsseite wird gedruckt.

## Verwenden der Druckersoftware

- 1 Klicken Sie auf  oder **Start**.
- 2 Klicken Sie auf **Alle Programme** oder **Programme** und wählen Sie anschließend den Druckerprogrammordner aus der Liste aus.
- 3 Wählen Sie **Druckerstartseite**.
- 4 Wählen Sie Ihren Drucker aus der Dropdown-Liste aus.
- 5 Klicken Sie auf der Registerkarte "Wartung" auf **Patron. reinigen**.
- 6 Befolgen Sie die Bildschirmanweisungen.

## Reinigen des Druckers (außen)

- 1 Der Drucker muss ausgeschaltet und darf nicht an der Steckdose angeschlossen sein.



**WARNUNG—STROMSCHLAGGEFAHR:** Um das Stromschlagrisiko zu vermeiden, wenn Sie den Drucker außen reinigen, ziehen Sie das Netzkabel aus der Steckdose und trennen alle Kabelverbindungen zum Drucker, bevor Sie fortfahren.

- 2 Nehmen Sie sämtliches Papier aus dem Drucker.
- 3 Nehmen Sie ein fusselfreies Tuch und feuchten Sie es leicht mit Wasser an.

**Achtung — Mögliche Schäden:** Verwenden Sie keine Haushaltsreiniger oder Reinigungsmittel, da diese möglicherweise die Oberfläche des Druckers beschädigen.

- 4 Wischen Sie den Drucker nur außen ab. Sämtliche im Papierausgabefach angesammelten Tintenrückstände müssen entfernt werden.

**Achtung — Mögliche Schäden:** Durch Reinigen des Inneren des Druckers mit einem feuchten Tuch kann der Drucker beschädigt werden.

- 5 Der Drucker muss trocken sein, bevor ein neuer Druckauftrag begonnen wird.

## Reinigen des Scannerglases

- 1 Nehmen Sie ein fusselfreies Tuch und feuchten Sie es leicht mit Wasser an.
- 2 Wischen Sie damit ohne Druck über das Scannerglas.

**Hinweis:** Achten Sie darauf, dass die Tinte bzw. die Korrekturflüssigkeit getrocknet ist, bevor Sie das Dokument auf das Scannerglas legen.

# Problembekämpfung

## Vor der Fehlersuche

Die meisten Druckerprobleme lassen sich anhand dieser Checkliste beheben:

- Stellen Sie sicher, dass das Netzkabel an den Drucker und eine ordnungsgemäß geerdete Netzsteckdose angeschlossen ist.
- Stellen Sie sicher, dass der Drucker nicht an einen Überspannungsschutz, eine unterbrechungsfreie Stromversorgung oder über ein Verlängerungskabel angeschlossen ist.
- Stellen Sie sicher, dass der Drucker eingeschaltet ist.
- Stellen Sie sicher, dass der Drucker sicher an den Hostcomputer, Druckserver oder einen anderen Netzwerkzugriffspunkt angeschlossen ist.
- Überprüfen Sie, ob auf dem Drucker Fehlermeldungen angezeigt werden und beheben Sie die Ursachen.
- Überprüfen Sie, ob Papierstauungen angezeigt werden und beseitigen Sie alle Papierstaus.
- Überprüfen Sie die Tintenpatronen und installieren Sie ggf. neue Patronen.
- Verwenden Sie das Service Center, um das Problem zu suchen und zu beheben (nur Windows).
- Schalten Sie den Drucker aus, warten Sie ca. 10 Sekunden und schalten Sie ihn wieder ein.

## Beheben von Druckerproblemen mithilfe des Servicecenters

Das Servicecenter bietet schrittweise Hilfe bei der Fehlerbehebung und enthält Links zu den Druckerwartungsaufgaben sowie zum Kundendienst.

Öffnen Sie das Servicecenter anhand eines der folgenden Verfahren:

Verfahren 1	Verfahren 2
Falls es in einem Dialogfeld einer Fehlermeldung enthalten ist, klicken Sie auf den Link <b>Weitere Unterstützung finden Sie im Servicecenter</b> .	<ol style="list-style-type: none"><li><b>1</b> Klicken Sie auf  oder <b>Start</b>.</li><li><b>2</b> Klicken Sie auf <b>Alle Programme</b> oder <b>Programme</b> und wählen Sie anschließend den Druckerprogrammordner aus der Liste aus.</li><li><b>3</b> Wählen Sie <b>Druckerstartseite</b>.</li><li><b>4</b> Wählen Sie auf der Registerkarte "Support" die Option <b>Servicecenter</b> aus.</li></ol>

## Wenn sich das Problem durch die Fehlerbehebung nicht lösen lässt

Besuchen Sie unsere Website unter [support.dell.com](http://support.dell.com), um folgende Informationen zu finden:

- Technischer Kundendienst (Live)
- Kontaktnummern für telefonischen technischen Kundendienst

# Fehlersuche bei der Einrichtung

- "Auf dem Display wird die falsche Sprache angezeigt" auf Seite 118
- "Druckkopffehler" auf Seite 118
- "Software wurde nicht installiert" auf Seite 120
- "Druckauftrag wird nicht gedruckt oder Seiten fehlen" auf Seite 121
- "Drucker druckt leere Seiten" auf Seite 122
- "Drucker ist belegt oder antwortet nicht" auf Seite 122
- "Dokumente aus der Druckerwarteschlange können nicht gelöscht werden" auf Seite 123
- "Drucken über USB nicht möglich" auf Seite 123







## Auf dem Display wird die falsche Sprache angezeigt

Wenn sich Ihr Problem mithilfe der Checkliste "Vor der Fehlersuche" nicht beheben lässt, versuchen Sie mindestens eine der folgenden Lösungsmöglichkeiten:

### ÄNDERN DER SPRACHE MITHILFE DER DRUCKERMENÜS

- 1 Drücken Sie im Druckerbedienfeld auf .
- 2 Drücken Sie die Pfeiltasten, um zu **standards** zu blättern, und drücken Sie dann **OK**.
- 3 Drücken Sie die Pfeiltasten, um zu **std einst.** zu blättern, und drücken Sie dann **OK**.
- 4 Drücken Sie die Pfeiltasten, um zu **Werksmäßige** zu blättern, und drücken Sie **OK**.
- 5 Schließen Sie die Ersteinrichtung des Druckers ab.

### ÄNDERN DER SPRACHE MITHILFE EINER TASTENKOMBINATION (FALLS SIE DIE AKTUELLE SPRACHE NICHT LESEN KÖNNEN)

- 1 Schalten Sie den Drucker aus.  
**Hinweis:** Falls Sie das Zeitlimit für den Stromsparmmodus im Menü "Installation" festgelegt haben, halten Sie  drei Sekunden gedrückt, um den Drucker auszuschalten.
- 2 Halten Sie  und  gedrückt. Zum Einschalten des Druckers drücken Sie dann die  und lassen sie wieder los.  
**Hinweis:** Lassen Sie  und  erst los, wenn **Sprache** auf dem Display angezeigt wird. Dies weist darauf hin, dass der Drucker zurückgesetzt wurde.
- 3 Schließen Sie die Ersteinrichtung des Druckers ab.

## Druckkopffehler

Wenn sich Ihr Problem mithilfe der Checkliste "Vor der Fehlersuche" nicht beheben lässt, versuchen Sie die folgende Lösungsmöglichkeit:

## ENTNEHMEN UND WIEDEREINSETZEN DES DRUCKKOPFS

1 Öffnen Sie den Drucker und ziehen Sie die Schlaufe nach oben.

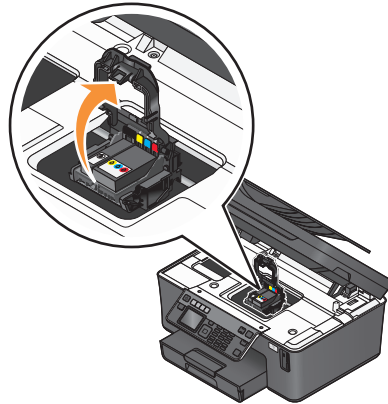

2 Nehmen Sie den Druckkopf heraus.

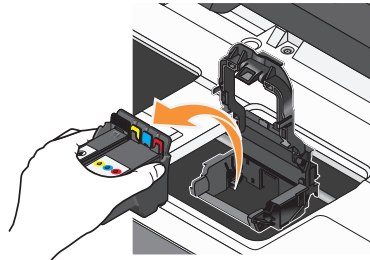

**Achtung — Mögliche Schäden:** Die Druckkopfdüsen dürfen nicht berührt werden.

3 Reinigen Sie die Kontakte am Druckkopf mit einem sauberen, fusselfreien Tuch.

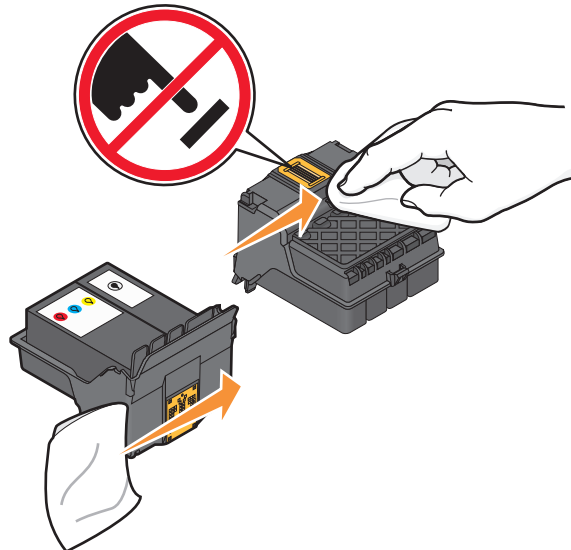

- 4 Setzen Sie den Druckkopf wieder ein und schließen Sie den Schnapper, bis er einrastet.

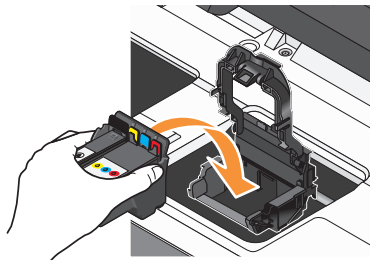

- 5 Schließen Sie den Drucker.

**Hinweis:** Wenn sich das Problem durch das Entnehmen und Wiedereinsetzen des Druckkopfs nicht beheben lässt, wenden Sie sich an den technischen Kundendienst.

## Software wurde nicht installiert

Wenn bei der Installation Probleme aufgetreten sind oder der Drucker beim Senden eines Druckauftrags nicht in der Liste des Druckerordners oder als Druckeroption erscheint, versuchen Sie, die Software zu deinstallieren und neu zu installieren.

Stellen Sie vor der Neuinstallation der Software Folgendes sicher:

### IHR COMPUTER MUSS DIE AUF DER DRUCKERVERPACKUNG AUFGEFÜHRTEN MINDESTSYSTEMANFORDERUNGEN ERFÜLLEN

### VORÜBERGEHENDES DEAKTIVIEREN VON SICHERHEITSPROGRAMMEN IN WINDOWS, BEVOR DIE SOFTWARE INSTALLIERT WIRD

### ÜBERPRÜFEN DER USB-VERBINDUNG

- 1 Überprüfen Sie das USB-Kabel auf erkennbare Beschädigungen. Verwenden Sie ein neues Kabel, falls dieses beschädigt ist.
- 2 Schließen Sie das quadratische Ende des USB-Kabels ordnungsgemäß auf der Rückseite des Druckers an.
- 3 Stecken Sie das rechteckige Ende des USB-Kabels ordnungsgemäß in den USB-Anschluss des Computers.  
Der USB-Anschluss ist durch das USB-Symbol  gekennzeichnet.

**Hinweis:** Falls weiterhin Probleme auftreten, probieren Sie einen anderen USB-Anschluss am Computer aus. Möglicherweise ist der verwendete Anschluss defekt.

### SCHLIESSEN SIE DAS DRUCKERNETZTEIL WIEDER AN

- 1 Schalten Sie den Drucker aus und ziehen Sie das Netzkabel aus der Wandsteckdose.
- 2 Entfernen Sie das Netzteil vorsichtig vom Drucker und schließen Sie es wieder an.
- 3 Stecken Sie das Netzkabel in die Steckdose und schalten Sie den Drucker ein.



# Druckauftrag wird nicht gedruckt oder Seiten fehlen

Wenn sich Ihr Problem mithilfe der Checkliste "Vor der Fehlersuche" nicht beheben lässt, versuchen Sie mindestens eine der folgenden Lösungsmöglichkeiten:

## DIE TINTENPATRONEN MÜSSEN RICHTIG EINGESETZT SEIN

- 1 Schalten Sie den Drucker ein und öffnen Sie die Abdeckung.
- 2 Stellen Sie sicher, dass die Patronen richtig eingesetzt sind.  
Die Patronen sollten hörbar im entsprechenden Steckplatz für die Farbpatrone des Druckkopfs *einrasten*.
- 3 Schließen Sie den Drucker.

## WÄHLEN SIE DEN DRUCKER IM DIALOGFELD "DRUCKEN" AUS, BEVOR DER DRUCKAUFTRAG GESENDET WIRD

## DER DRUCKAUFTRAG DARF NICHT ANGEHALTEN SEIN

## DER DRUCKER MUSS ALS STANDARDDRUCKER DEFINIERT SEIN

## SCHLIESSEN SIE DAS DRUCKERNETZTEIL WIEDER AN

- 1 Schalten Sie den Drucker aus und ziehen Sie das Netzkabel aus der Wandsteckdose.
- 2 Entfernen Sie das Netzteil vorsichtig vom Drucker und schließen Sie es wieder an.
- 3 Stecken Sie das Netzkabel in die Steckdose und schalten Sie den Drucker ein.

## ENTFERNEN SIE DAS AN DEN DRUCKER ANGESCHLOSSENE USB-KABEL UND SCHLIESSEN SIE ES WIEDER AN

## ÜBERPRÜFEN SIE DIE USB-VERBINDUNG

- 1 Überprüfen Sie das USB-Kabel auf erkennbare Beschädigungen. Verwenden Sie ein neues Kabel, falls dieses beschädigt ist.
- 2 Schließen Sie das quadratische Ende des USB-Kabels ordnungsgemäß auf der Rückseite des Druckers an.
- 3 Stecken Sie das rechteckige Ende des USB-Kabels ordnungsgemäß in den USB-Anschluss des Computers.

Der USB-Anschluss ist durch das USB-Symbol  gekennzeichnet.

**Hinweis:** Falls weiterhin Probleme auftreten, probieren Sie einen anderen USB-Anschluss am Computer aus. Möglicherweise ist der verwendete Anschluss defekt.

## ENTFERNEN SIE DIE DRUCKERSOFTWARE UND INSTALLIEREN SIE SIE NEU

## Drucker druckt leere Seiten

Die Ursache für leere Seiten können falsch eingesetzte Tintenpatronen sein.

### SETZEN SIE DIE TINTENPATRONEN NEU EIN UND FÜHREN SIE EINE INTENSIVREINIGUNG UND AUSRICHTUNG DES DRUCKKOPFS AUS

- 1 Weitere Informationen zum Wiedereinsetzen der Tintenpatronen finden Sie unter "Auswechseln von Tintenpatronen" auf Seite 12.  
Wenn Sie beim Einsetzen der Patronen Schwierigkeiten haben, überprüfen Sie, ob der Druckkopf richtig eingesetzt wurde, und setzen Sie die Patronen erneut ein.
- 2 Legen Sie Normalpapier ein.
- 3 Drücken Sie im Druckerbedienfeld auf .
- 4 Drücken Sie die Pfeiltasten, um zu **Wartung** zu blättern, und drücken Sie dann **OK**.
- 5 Drücken Sie die Pfeiltasten, um zu **Druckkopf intensiv reinigen** zu blättern, und drücken Sie dann **OK**.  
Eine Reinigungsseite wird gedruckt.
- 6 Drücken Sie die Pfeiltasten, um zu **Drucker ausrichten** zu blättern, und drücken Sie dann **OK**.  
Eine Ausrichtungsseite wird gedruckt.

**Hinweis:** Entfernen Sie die Ausrichtungsseite erst nach Ende des Drucks.

## Drucker ist belegt oder antwortet nicht

Wenn sich Ihr Problem mithilfe der Checkliste "Vor der Fehlersuche" nicht beheben lässt, versuchen Sie mindestens eine der folgenden Lösungsmöglichkeiten:

### DER DRUCKER DARF SICH NICHT IM STROMSPARMODUS BEFINDEN

Wenn die Netz-LED langsam blinkt, befindet sich der Drucker im Stromsparmmodus. Drücken Sie , um den Stromsparmmodus zu beenden.

Wenn sich der Drucker nicht aus dem Stromsparmmodus zurückholen lässt, schalten Sie ihn aus und wieder ein:

- 1 Ziehen Sie das Netzkabel aus der Steckdose und warten Sie 10 Sekunden.
- 2 Stecken Sie das Netzkabel in die Steckdose und schalten Sie den Drucker ein.

Wenn dieses Problem weiterhin besteht, suchen Sie auf unserer Website eine aktualisierte Druckersoftware oder Firmware.

### WIEDERANSCHLIESSEN DES DRUCKERNETZTEILS

- 1 Schalten Sie den Drucker aus und ziehen Sie das Netzkabel aus der Wandsteckdose.
- 2 Entfernen Sie das Netzteil vorsichtig vom Drucker und schließen Sie es wieder an.
- 3 Stecken Sie das Netzkabel in die Steckdose und schalten Sie den Drucker ein.

## Dokumente aus der Druckerwarteschlange können nicht gelöscht werden

Wenn sich Aufträge in der Druckerwarteschlange stauen und nicht gelöscht werden können, damit andere Aufträge gedruckt werden können, ist die Kommunikation zwischen Computer und Drucker möglicherweise unterbrochen.

### NEUSTART DES COMPUTERS UND WIEDERHOLEN DES DRUCKVORGANGS

## Drucken über USB nicht möglich

Wenn sich Ihr Problem mithilfe der Checkliste "Vor der Fehlersuche" nicht beheben lässt, versuchen Sie mindestens eine der folgenden Lösungsmöglichkeiten:

### ÜBERPRÜFEN DER USB-VERBINDUNG

- 1 Überprüfen Sie das USB-Kabel auf erkennbare Beschädigungen. Verwenden Sie ein neues Kabel, falls dieses beschädigt ist.
- 2 Schließen Sie das quadratische Ende des USB-Kabels ordnungsgemäß auf der Rückseite des Druckers an.
- 3 Stecken Sie das rechteckige Ende des USB-Kabels ordnungsgemäß in den USB-Anschluss des Computers.

Der USB-Anschluss ist durch das USB-Symbol  gekennzeichnet.

**Hinweis:** Falls weiterhin Probleme auftreten, probieren Sie einen anderen USB-Anschluss am Computer aus. Möglicherweise ist der verwendete Anschluss defekt.

### ÜBERPRÜFEN, OB DER USB-ANSCHLUSS IN WINDOWS AKTIVIERT IST

- 1 Klicken Sie auf  oder auf **Start** und dann auf **Ausführen**.
- 2 Geben Sie im Feld "Suche starten" oder "Ausführen" `devmgmt.msc` ein.
- 3 Drücken Sie die **Eingabetaste** oder klicken Sie auf **OK**.
- 4 Klicken Sie auf das Pluszeichen (+) neben USB-Controllern (Universal Serial Bus).

Der Geräte-Manager wird geöffnet.

Wenn der USB-Host-Controller und der USB-Root-Hub aufgeführt sind, ist der USB-Anschluss aktiviert.

Weitere Informationen finden Sie in der Dokumentation zum Computer.

### ENTFERNEN UND NEUINSTALLIEREN DER DRUCKERSOFTWARE

## Fehlersuche bei Papierstaus und Papierzuführungsfehlern

- "Papierstau im Drucker" auf Seite 124
- "Papierstau in der Duplexeinheit" auf Seite 124
- "Papierstau in der ADZ (nur ausgewählte Modelle)" auf Seite 125
- "Falscher Einzug von Papier oder Spezialdruckmedien" auf Seite 126

## Papierstau im Drucker

**Hinweis:** Die Teile im Drucker können leicht beschädigt werden. Vermeiden Sie es, diese Teile beim Beseitigen von Papierstaus zu berühren.

- 1 Drücken Sie , um den Drucker auszuschalten.
- 2 Überprüfen Sie das Papierfach oder heben Sie die Scannereinheit an, um gestautes Papier zu suchen.

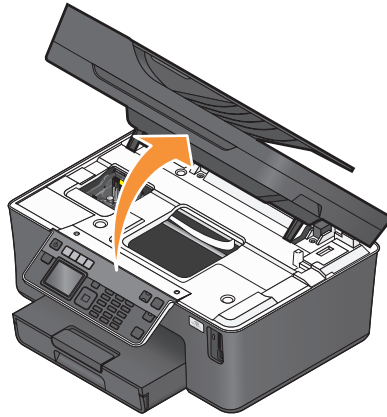

- 3 Greifen Sie das Papier und ziehen Sie es vorsichtig heraus.

**Hinweis:** Achten Sie darauf, das Papier beim Entfernen nicht zu zerreißen.

- 4 Drücken Sie , um den Drucker wieder einzuschalten.

## Papierstau in der Duplexeinheit

**Hinweis:** Die Teile im Drucker können leicht beschädigt werden. Vermeiden Sie, diese Teile beim Beseitigen von Papierstaus zu berühren.

- 1 Drücken Sie die Duplexschnapper nach unten und ziehen Sie die Duplexeinheit heraus.

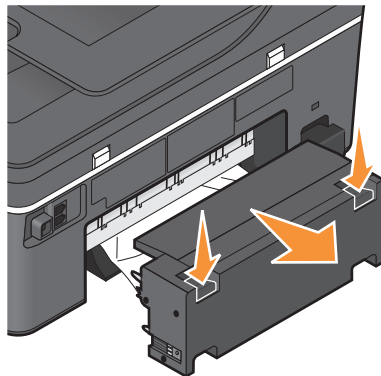

**WARNUNG—VERLETZUNGSGEFAHR:** Im Papierschacht hinter der Abdeckung der Duplexeinheit befinden sich vorstehende Teile. Gehen Sie beim Beseitigen von Papierstaus in diesem Bereich mit Vorsicht vor, um Verletzungen zu vermeiden.

- 2 Greifen Sie das Papier und ziehen Sie es vorsichtig heraus.

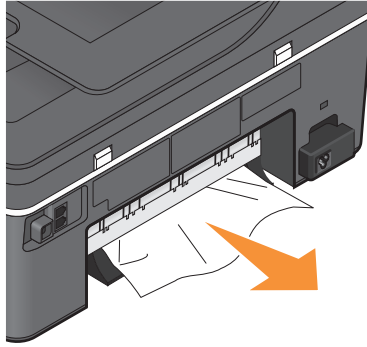

**Hinweis:** Achten Sie darauf, das Papier beim Entfernen nicht zu zerreißen.

- 3 Setzen Sie die Duplexeinheit erneut ein.

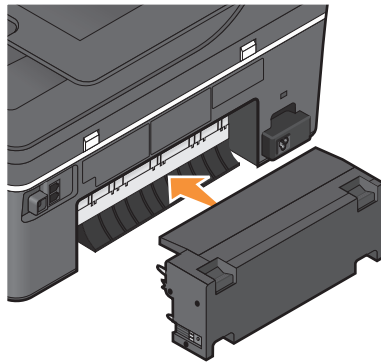

- 4 Drücken Sie abhängig von Ihrem Druckermodell **FERTIG** oder **OK**.
- 5 Setzen Sie den Druckauftrag auf dem Computer fort.

## Papierstau in der ADZ (nur ausgewählte Modelle)

**Hinweis:** Die Teile im Drucker können leicht beschädigt werden. Vermeiden Sie es, diese Teile beim Beseitigen von Papierstaus zu berühren.

- 1 Öffnen Sie die ADZ-Klappe und ziehen Sie das gestaute Papier vorsichtig heraus.

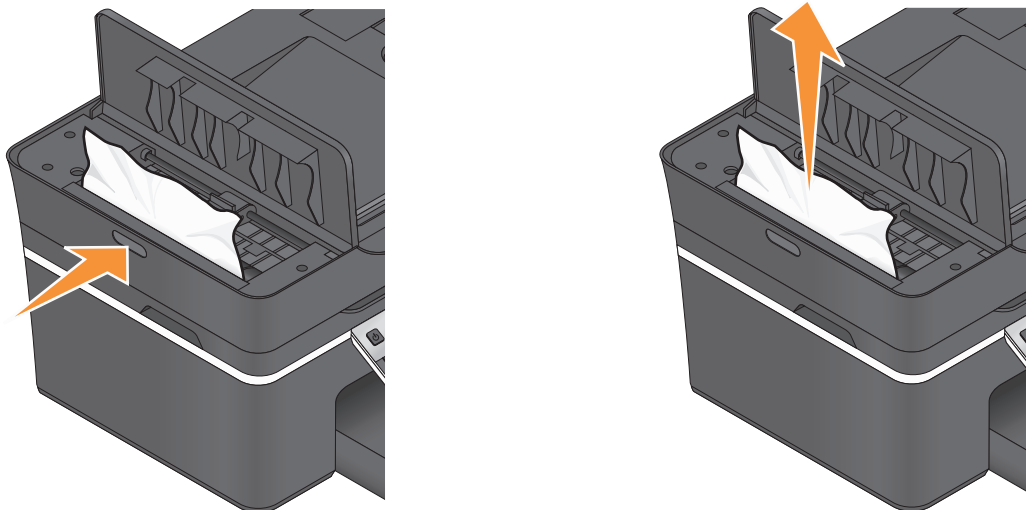

**Hinweis:** Achten Sie darauf, das Papier beim Entfernen nicht zu zerreißen.

- 2 Schließen Sie die ADZ-Klappe.
- 3 Drücken Sie abhängig von Ihrem Druckermodell **FERTIG** oder **OK**.
- 4 Setzen Sie den Druckauftrag auf dem Computer fort.

## Falscher Einzug von Papier oder Spezialdruckmedien

Diese Lösungen sind bei Einzugsfehlern oder schrägem Einzug von Papier oder Spezialmedien möglich bzw., wenn mehrere Blätter eingezogen werden oder zusammenkleben. Versuchen Sie es mit einer der folgenden Lösungsmöglichkeiten:

### ÜBERPRÜFEN DES PAPIERZUSTANDS

Verwenden Sie nur neues, glattes Papier.

### ÜBERPRÜFEN DES EINGELEGTEN PAPIERS

- Legen Sie weniger Papier in den Drucker ein.
- Legen Sie Papier mit der Druckseite nach unten ein. (Wenn Sie nicht sicher sind, welche Seite die zu bedruckende Seite ist, lesen Sie die Anweisungen zum Papier.)
- Lesen Sie die Anweisungen zum Einlegen Ihres Papier oder Ihrer Spezialdruckmedien.

### ENTNEHMEN JEDER SEITE NACH DEM DRUCK

### ANPASSEN DER PAPIERFÜHRUNGEN, SODASS SIE AM EINGELEGTEN PAPIER ANLIEGEN

# Fehlersuche beim Drucken

- "Schlechte Qualität an den Seitenrändern" auf Seite 127
- "Streifen oder Striche auf dem gedruckten Bild" auf Seite 127
- "Geringe Druckgeschwindigkeit" auf Seite 128
- "Verlangsamte Computerleistung beim Drucken" auf Seite 128

## Schlechte Qualität an den Seitenrändern

Wenn sich Ihr Problem mithilfe der Checkliste "Vor der Fehlersuche" nicht beheben lässt, versuchen Sie mindestens eine der folgenden Lösungsmöglichkeiten:

### PRÜFEN DER MINDESTDRUCKEINSTELLUNGEN

Verwenden Sie folgende Mindestrandeinstellungen (außer beim randlosen Druck):

- Linker und rechter Rand:
  - 6,35 mm (0,25 Zoll) für Papier im Letter-Format
  - 3,37 mm (0,133 Zoll) für alle Papierformate außer Letter
- Oberer Rand: 1,7 mm (0,067 Zoll)
- Unterer Rand: 12,7 mm (0,5 Zoll)

### AUSWÄHLEN DER FUNKTION FÜR RANDLOSES DRUCKEN

- 1 Klicken Sie bei geöffnetem Dokument oder Foto auf **Datei → Drucken**.
- 2 Klicken Sie auf **Eigenschaften, Voreinstellungen, Optionen** oder **Installation**.
- 3 Wählen Sie im Abschnitt "Papieroptionen" der Registerkarte "Druckereinrichtung" die Option **Ohne Rand**.

## Streifen oder Striche auf dem gedruckten Bild

Wenn sich Ihr Problem mithilfe der Checkliste "Vor der Fehlersuche" nicht beheben lässt, versuchen Sie mindestens eine der folgenden Lösungsmöglichkeiten:

### PRÜFEN DER TINTENFÜLLSTÄNDE

Ersetzen Sie fast leere oder leere Tintenpatronen.

### AUSWÄHLEN EINER HÖHEREN DRUCKQUALITÄT ÜBER DIE DRUCKERSOFTWARE

### RICHTIGES EINSETZEN DER TINTENPATRONEN

### AUSRICHTEN DES DRUCKKOPFS

### REINIGEN ODER INTENSIVS REINIGEN DER DRUCKKOPFDÜSEN

**Hinweis:** Wenn sich die Streifen oder Striche auf dem gedruckten Bild durch diese Lösungsvorschläge nicht entfernen lassen, wenden Sie sich an den technischen Kundendienst.

## **Geringe Druckgeschwindigkeit**

Wenn sich Ihr Problem mithilfe der Checkliste "Vor der Fehlersuche" nicht beheben lässt, versuchen Sie mindestens eine der folgenden Lösungsmöglichkeiten:

### **OPTIMIEREN DER VERARBEITUNGSGESCHWINDIGKEIT DES COMPUTERS**

- Schließen Sie alle nicht benötigten Anwendungen.
- Verringern Sie die Anzahl und Größe von Grafiken und Bildern im Dokument.
- Entfernen Sie so viele nicht verwendete Schriftarten wie möglich vom System.

### **HINZUFÜGEN VON SPEICHERPLATZ**

Erwägen Sie den Erwerb von zusätzlichem Arbeitsspeicher.

### **AUSWÄHLEN EINER GERINGEREN DRUCKQUALITÄT ÜBER DIE DRUCKERSOFTWARE**

### **MANUELLES AUSWÄHLEN EINER PAPIERSORTE, DIE DEM EINGELEGTEN PAPIER ENTSpricht**

### **ENTFERNEN UND NEUINSTALLIEREN DER DRUCKERSOFTWARE**

## **Verlangsamte Computerleistung beim Drucken**

Folgende Lösungen sind möglich. Versuchen Sie es mit einer der folgenden Lösungsmöglichkeiten:

### **PROBIEREN EINES ANDEREN USB-KABELS BEI VERWENDUNG EINER USB-VERBINDUNG**

### **AUS- UND EINSCHALTEN DES ZUGRIFFSPUNKTS (ROUTERS) BEIM NETZWERKDRUCK**

- 1 Ziehen Sie das Netzkabel aus dem Zugriffspunkt.
- 2 Warten Sie 10 Sekunden und schließen Sie das Netzkabel wieder an.

## **Fehlersuche beim Kopieren und Scannen**

- "Kopierer oder Scanner reagiert nicht" auf Seite 129
- "Scannereinheit lässt sich nicht schließen." auf Seite 129
- "Schlechte Qualität bei Kopien oder gescannten Bildern" auf Seite 129
- "Dokumente oder Fotos werden unvollständig kopiert oder gescannt" auf Seite 129
- "Der Scanvorgang war nicht erfolgreich" auf Seite 130
- "Scanvorgang nimmt zu viel Zeit in Anspruch oder der Computer reagiert nicht mehr" auf Seite 130
- "Scannen auf einen Computer über ein Netzwerk nicht möglich" auf Seite 130



## **Kopierer oder Scanner reagiert nicht**

Wenn sich Ihr Problem mithilfe der Checkliste "Vor der Fehlersuche" nicht beheben lässt, versuchen Sie mindestens eine der folgenden Lösungsmöglichkeiten:

### **EINRICHTEN DES DRUCKERS ALS STANDARDDRUCKER**

### **ENTFERNEN UND NEUINSTALLIEREN DER DRUCKERSOFTWARE**

## **Scannereinheit lässt sich nicht schließen.**

- 1** Heben Sie die Scannereinheit an.
- 2** Entfernen Sie ggf. Gegenstände, die das Schließen der Scannereinheit verhindern.
- 3** Senken Sie die Scannereinheit.

## **Schlechte Qualität bei Kopien oder gescannten Bildern**

Wenn sich Ihr Problem mithilfe der Checkliste "Vor der Fehlersuche" nicht beheben lässt, versuchen Sie mindestens eine der folgenden Lösungsmöglichkeiten:

### **REINIGEN DES SCANNERGLASES**

### **ANPASSEN DER SCANQUALITÄT ÜBER DIE DRUCKERSOFTWARE**

### **LESEN DER TIPPS ZUM KOPIEREN, SCANNEN UND VERBESSERN DER DRUCKQUALITÄT**

### **VERWENDEN EINER BESSEREN VERSION DES ORIGINALDOKUMENTS ODER -BILDS**

### **DAS DOKUMENT ODER FOTO MUSS MIT DER BEDRUCKTEN SEITE NACH UNTEN UND IN DER RICHTIGEN ECKE AUF DEM SCANNERGLAS LIEGEN**

## **Dokumente oder Fotos werden unvollständig kopiert oder gescannt**

Wenn sich Ihr Problem mithilfe der Checkliste "Vor der Fehlersuche" nicht beheben lässt, versuchen Sie mindestens eine der folgenden Lösungsmöglichkeiten:

### **DAS DOKUMENT ODER FOTO MUSS MIT DER BEDRUCKTEN SEITE NACH UNTEN UND IN DER RICHTIGEN ECKE AUF DEM SCANNERGLAS LIEGEN**

### **AUSWÄHLEN EINES PAPIERFORMATS ÜBER DIE DRUCKERSOFTWARE, DAS DEM EINGELEGTEN PAPIER ENTSpricht**

## **DIE EINSTELLUNG "ORIGINALGRÖSSE" MUSS DER GRÖSSE DES ZU SCANNENDEN DOKUMENTS ENTSPRECHEN**

### **Der Scanvorgang war nicht erfolgreich**

Wenn sich Ihr Problem mithilfe der Checkliste "Vor der Fehlersuche" nicht beheben lässt, versuchen Sie mindestens eine der folgenden Lösungsmöglichkeiten:

#### **ÜBERPRÜFEN DER USB-VERBINDUNG**

- 1** Überprüfen Sie das USB-Kabel auf erkennbare Beschädigungen. Verwenden Sie ein neues Kabel, falls dieses beschädigt ist.
- 2** Schließen Sie das quadratische Ende des USB-Kabels ordnungsgemäß auf der Rückseite des Druckers an.
- 3** Stecken Sie das rechteckige Ende des USB-Kabels ordnungsgemäß in den USB-Anschluss des Computers.

Der USB-Anschluss ist durch das USB-Symbol  gekennzeichnet.

**Hinweis:** Falls weiterhin Probleme auftreten, probieren Sie einen anderen USB-Anschluss am Computer aus. Möglicherweise ist der verwendete Anschluss defekt.

#### **NEUSTART DES COMPUTERS**

### **Scanvorgang nimmt zu viel Zeit in Anspruch oder der Computer reagiert nicht mehr**

Wenn sich Ihr Problem mithilfe der Checkliste "Vor der Fehlersuche" nicht beheben lässt, versuchen Sie mindestens eine der folgenden Lösungsmöglichkeiten:

#### **SCHLIESSEN ANDERER NICHT BENÖTIGTER SOFTWAREPROGRAMME**

#### **VERWENDEN EINER GERINGEREN SCANAUFLÖSUNG**

### **Scannen auf einen Computer über ein Netzwerk nicht möglich**

Wenn sich Ihr Problem mithilfe der Checkliste "Vor der Fehlersuche" nicht beheben lässt, versuchen Sie mindestens eine der folgenden Lösungsmöglichkeiten:

#### **DRUCKER UND ZIELCOMPUTER MÜSSEN MIT DEMSELBEN NETZWERK VERBUNDEN SEIN**

#### **DRUCKERSOFTWARE MUSS AUF DEM ZIELCOMPUTER INSTALLIERT SEIN**

## **Fehlersuche beim Faxen**

- "Checkliste "Fehlersuche beim Faxen"" auf Seite 131
- "Faxnachrichten können nicht gesendet werden" auf Seite 132
- "Faxnachrichten können nicht empfangen werden" auf Seite 134

- "Faxsoftware kann nicht ausgeführt werden" auf Seite 135
- "Fax-Fehlermeldungen auf dem Druckerbedienfeld" auf Seite 136

Ausführliche Beschreibungen zu allgemeinen Begriffen und Aufgaben finden Sie unter:

- "Einrichten des Druckers für den Faxbetrieb" auf Seite 65
- "Faxversand FAQ" auf Seite 83

## Checkliste "Fehlersuche beim Faxen"

Wenn beim Senden und Empfangen von Faxnachrichten Probleme auftreten, sollten Sie zunächst die Verbindung überprüfen.

- 1 Überprüfen Sie, ob über die Telefonleitung ein Wählton zu hören ist, indem Sie ein analoges Telefon an die Telefonbuchse, den DSL-Filter, das VoIP-Gerät oder Kabelmodem anschließen, an die, den bzw. das der Drucker angeschlossen ist. Achten Sie darauf, das Telefon mit demselben Anschluss zu verbinden.

Wenn Sie keinen Wählton hören, wenden Sie sich an Ihren Telefonnetzanbieter.

- 2 Während der Drucker mit der Telefonleitung verbunden ist, schließen Sie ein analoges Telefon an den -Anschluss des Druckers an und überprüfen, ob ein Wählton zu hören ist.

Wenn Sie keinen Wählton hören, verwenden Sie die unten aufgeführte Checkliste. Überprüfen Sie nach jedem Punkt, ob ein Wählton zu hören ist.

Wenn ein Wählton zu hören ist, beim Senden und Empfangen von Faxnachrichten aber weiterhin Probleme auftreten, sollten Sie sich in den weiteren Themen in diesem Abschnitt informieren.

## Verbindungs-Checkliste

- Stellen Sie sicher, dass der Drucker und weitere ggf. an die Leitung angeschlossene Geräte ordnungsgemäß eingerichtet und konfiguriert sind, wie im jeweiligen Einrichtungsszenario beschrieben.
- Stellen Sie sicher, dass die Kabel mit den richtigen Anschlüssen verbunden sind.
- Stellen Sie sicher, dass die Kabel richtig eingesteckt sind.

Prüfen Sie die Kabelverbindungen der folgenden Hardware (sofern vorhanden):

Netzteil	Anrufbeantworter	Kabelmodem	Splitter
Telefon	VoIP-Adapter	DSL-Filter	RJ-11-Adapter

- Wenn der Drucker an eine DSL-Leitung (Digital Subscriber Line) angeschlossen ist, stellen Sie sicher, dass Sie einen DSL-Filter für den Drucker verwenden.
- Wenn der Drucker an einen VoIP-Adapter oder ein Kabelmodem angeschlossen ist, stellen Sie sicher, dass der Drucker mit dem ersten Telefonanschluss verbunden ist.
- Stellen Sie bei Verwendung eines Splitters sicher, dass es sich um einen Telefonsplitter handelt. Verwenden Sie *keinen* Leitungssplitter.

# Faxnachrichten können nicht gesendet werden

Wenn sich Ihr Problem mithilfe der Checkliste "Fehlersuche beim Faxen" nicht beheben lässt, versuchen Sie mindestens eine der folgenden Lösungsmöglichkeiten:

## ÜBERPRÜFEN, OB DIE BENUTZERINFORMATIONEN IM DRUCKER REGISTRIERT SIND

Wenn die Benutzerinformationen während der Ersteinrichtung nicht eingegeben wurden, geben Sie Ihren Faxnamen und Ihre Faxnummer ein. In einigen Ländern ist es nicht möglich, ein Fax ohne Angabe von Faxnamen oder Firmennamen zu senden. Unbekannte Faxe oder Faxe ohne Absenderinformationen können von einigen Faxgeräten auch blockiert werden.

## HERABSETZEN DER ÜBERTRAGUNGSGESCHWINDIGKEIT DES FAXMODEMS

Das Modem des Druckers kann Daten mit 33.600 Bit/s übertragen. Dies ist die maximale Geschwindigkeit, mit der der Drucker Faxnachrichten senden und empfangen kann. Es ist jedoch nicht erforderlich, die schnellste Übertragungsrates für das Modem festzulegen. Die Modemgeschwindigkeit auf dem Empfangsfaxgerät muss gleich der Sendegeschwindigkeit der Faxnachricht sein oder diese übertreffen. Andernfalls wird die Faxnachricht nicht empfangen.

So verringern Sie die Übertragungsgeschwindigkeit des Modems:

- 1 Drücken Sie im Druckerbedienfeld auf .
- 2 Drücken Sie die Pfeiltasten, um zu **Faxeinrichtung** zu blättern, und drücken Sie dann **OK**.
- 3 Drücken Sie die Pfeiltasten, um zu **Wählen und Senden** zu blättern, und drücken Sie dann **OK**.
- 4 Drücken Sie die Pfeiltasten, um zu **Max. Sendegeschwindigkeit** zu blättern, und drücken Sie dann **OK**.
- 5 Wählen Sie eine Sendegeschwindigkeit und drücken Sie dann **OK**.

## FESTLEGEN, OB DER DRUCKER DAS ORIGINALDOKUMENT VOR DEM WÄHLEN DER NUMMER SCANNEN SOLL

Der Drucker führt keine automatische Wahlwiederholung aus, wenn Sie festlegen, dass das Originaldokument nach dem Wählen der Nummer gescannt wird.

Legen Sie fest, dass der Drucker das Dokument vor dem Wählen scannt, damit es nicht erneut gescannt werden muss, wenn der Faxversand nicht erfolgreich ist. Das gescannte Dokument wird im Druckerarbeitspeicher gespeichert. Der Drucker kann es dann abrufen und die Nummer automatisch erneut wählen.

So stellen Sie den Drucker auf Scannen vor der Einwahl ein:

- 1 Drücken Sie im Druckerbedienfeld auf .
- 2 Drücken Sie die Pfeiltasten, um zu **Faxeinrichtung** zu blättern, und drücken Sie dann **OK**.
- 3 Drücken Sie die Pfeiltasten, um zu **Wählen und Senden** zu blättern, und drücken Sie dann **OK**.
- 4 Drücken Sie die Pfeiltasten, um zu **Scan** zu blättern, und drücken Sie dann **OK**.
- 5 Drücken Sie die Pfeiltasten, um zu **Vor Einwahl** zu blättern, und drücken Sie dann **OK**.

## FEHLERKORREKTUR AKTIVIEREN

Fehler und Unschärfen in einem Faxdokument können auf zu starkes Rauschen in der Leitung hindeuten. Durch diese Option kann der Drucker die fehlerhaften Datenblöcke erneut übertragen und die Fehler korrigieren. Wenn ein Fax zu viele Fehler aufweist, kann es vom empfangenden Faxgerät zurückgewiesen werden.

So stellen Sie sicher, dass die Fehlerkorrektur aktiviert ist:

- 1 Drücken Sie im Druckerbedienfeld auf .
- 2 Drücken Sie die Pfeiltasten, um zu **Faxeinrichtung** zu blättern, und drücken Sie dann **OK**.
- 3 Drücken Sie die Pfeiltasten, um zu **Wählen und Senden** zu blättern, und drücken Sie dann **OK**.
- 4 Drücken Sie die Pfeiltasten, um zu **Fehlerkorrektur** zu blättern, und drücken Sie dann **OK**.
- 5 Überprüfen Sie, ob die Fehlerkorrektur aktiviert ist.  
Falls sie nicht aktiviert ist, drücken Sie die Pfeiltasten, um zu **Ein** zu blättern, und drücken Sie dann **OK**.

## AKTIVIEREN DER AUTOMATISCHEN FAXUMWANDLUNG

Wenn das empfangende Faxgerät kein Farbfax unterstützt, wird das ausgehende Farbfax automatisch in Schwarzweiß umgewandelt. Außerdem wird die Faxauflösung automatisch auf einen Wert eingestellt, der vom Empfangsgerät unterstützt wird.

So stellen Sie sicher, dass die automatische Faxumwandlung aktiviert ist:

- 1 Drücken Sie im Druckerbedienfeld auf .
- 2 Drücken Sie die Pfeiltasten, um zu **Faxeinrichtung** zu blättern, und drücken Sie dann **OK**.
- 3 Drücken Sie die Pfeiltasten, um zu **Wählen und Senden** zu blättern, und drücken Sie dann **OK**.
- 4 Drücken Sie die Pfeiltasten, um zu **Autom. Faxkonv.** zu blättern, und drücken Sie dann **OK**.
- 5 Überprüfen Sie, ob die automatische Faxumwandlung aktiviert ist.  
Falls sie nicht aktiviert ist, drücken Sie die Pfeiltasten, um zu **Ein** zu blättern, und drücken Sie dann **OK**.

## ÜBERPRÜFEN DER RICHTIGEN EINSTELLUNG DER AMTSVORWAHL

Die Amtsvorwahl entspricht der Ziffer oder Ziffernfolge, die Sie drücken, bevor Sie die eigentliche Fax- oder Telefonnummer wählen. Wenn sich der Drucker in einer Büroumgebung oder innerhalb einer Festnetztelefonanlage befindet, kann es erforderlich sein, eine bestimmte Nummer zu drücken, um Gespräche mit Teilnehmern außerhalb des Büros zu führen.

Überprüfen Sie, ob die in den Drucker eingegebene Amtsvorwahl für das Netzwerk geeignet ist.

So überprüfen Sie die Einstellung für die Amtsvorwahl:

- 1 Drücken Sie im Druckerbedienfeld auf .
- 2 Drücken Sie die Pfeiltasten, um zu **Faxeinrichtung** zu blättern, und drücken Sie dann **OK**.
- 3 Drücken Sie die Pfeiltasten, um zu **Wählen und Senden** zu blättern, und drücken Sie dann **OK**.
- 4 Drücken Sie die Pfeiltasten, um zu **Vorwahl** zu blättern, und drücken Sie dann **OK**.

- 5 Drücken Sie die Pfeiltasten, um die Amtsvorwahl anzuzeigen.
- 6 Wenn die Amtsvorwahl nicht richtig ist, geben Sie die richtige Nummer ein und drücken Sie dann **OK**.

## Faxnachrichten können nicht empfangen werden

Wenn sich Ihr Problem mithilfe der Checkliste "Fehlersuche beim Faxen" nicht beheben lässt, versuchen Sie mindestens eine der folgenden Lösungsmöglichkeiten:

### ÜBERPRÜFEN, OB BEI DER EINRICHTUNG DIE RICHTIGEN EINSTELLUNGEN VORGENOMMEN WURDEN

Die Fax Einstellungen hängen davon ab, ob der Drucker an eine eigene Faxleitung angeschlossen ist oder eine Leitung gemeinsam mit anderen Geräten verwendet.

Wenn der Drucker die Telefonleitung mit einem Anrufbeantworter teilt, müssen folgende Einstellungen konfiguriert sein:

- Automatische Antwort ist aktiviert.
- Der Drucker nimmt einen Anruf bei einer höheren Anzahl von Rufzeichen entgegen als der Anrufbeantworter.
- Der Drucker nimmt einen Anruf beim richtigen eindeutigen Rufzeichen entgegen (sofern Sie einen Dienst für eindeutige Rufzeichen abonniert haben).

Wenn der Drucker die Telefonleitung mit einem Voice Mail-Telefon teilt, müssen folgende Einstellungen konfiguriert sein:

- Die automatische Antwort muss deaktiviert sein (wenn der Telefonleitung nur eine Nummer zugewiesen ist).
- Der Drucker nimmt einen Anruf beim richtigen eindeutigen Rufzeichen entgegen (sofern Sie einen Dienst für eindeutige Rufzeichen abonniert haben).

### ÜBERPRÜFEN, OB DER DRUCKER AN EINEN ANALOGEN ANSCHLUSS ANGESCHLOSSEN IST

Beim Drucker handelt es sich um ein analoges Gerät. Wenn Sie ein PBX-System verwenden, muss der Drucker an einen analogen Anschluss an der PBX angeschlossen sein. Möglicherweise benötigen Sie einen Umwandler für digitale Leitungen, durch den digitale in analoge Signale umgewandelt werden.

### ÜBERPRÜFEN, OB DER DRUCKERARBEITSSPEICHER VOLL IST

Ein eingehendes Fax wird vom Drucker im Arbeitsspeicher des Druckers gespeichert, bevor es ausgedruckt wird. Wenn im Drucker beim Faxempfang keine Tinte oder kein Papier mehr vorhanden ist, wird das Fax vom Drucker gespeichert, sodass Sie es später ausdrucken können. Wenn der Druckerarbeitspeicher jedoch voll ist, kann der Drucker möglicherweise keine weiteren eingehenden Faxe empfangen. Wenn der Arbeitsspeicher des Druckers voll ist, erscheint eine Fehlermeldung auf dem Display. Beheben Sie den Fehler, um Speicherplatz im Druckerarbeitspeicher freizugeben.

### ÜBERPRÜFEN, OB DIE FAXWEITERLEITUNG DEAKTIVIERT IST

Möglicherweise haben Sie die Faxweiterleitung aktiviert. Deaktivieren Sie diese Option, damit der Drucker das Fax empfangen kann.

- 1 Drücken Sie im Druckerbedienfeld auf .
- 2 Drücken Sie die Pfeiltasten, um zu **Faxeinrichtung** zu blättern, und drücken Sie dann **OK**.

- 3 Drücken Sie die Pfeiltasten, um zu **Rufz. u. Antw.** zu blättern, und drücken Sie dann **OK**.
- 4 Drücken Sie die Pfeiltasten, um zu **Fax weiterl.** zu blättern, und drücken Sie dann **OK**.
- 5 Drücken Sie die Pfeiltasten, um zu **Aus** zu blättern, und drücken Sie dann **OK**.

## ERHÖHEN DER RUFTONLAUTSTÄRKE

Wenn Sie den Drucker für den manuellen Faxempfang (automatische Antwort aus) einstellen, erhöhen Sie die Rufertonlautstärke.

## ÜBERPRÜFEN, OB DER RICHTIGE CODE FÜR DEN MANUELLEN EMPFANG EINGESTELLT IST

Wenn Sie den Drucker für den manuellen Faxempfang (automatische Antwort aus) einstellen, müssen Sie beim Faxeingang den richtigen Code drücken, damit der Drucker das Fax empfangen kann.

So rufen Sie den richtigen Code ab:

- 1 Drücken Sie im Druckerbedienfeld auf .
- 2 Drücken Sie die Pfeiltasten, um zu **Faxeinrichtung** zu blättern, und drücken Sie dann **OK**.
- 3 Drücken Sie die Pfeiltasten, um zu **Rufz. u. Antw.** zu blättern, und drücken Sie dann **OK**.
- 4 Drücken Sie die Pfeiltasten, um zu **Code: Man. Faxann.** zu blättern, und drücken Sie dann **OK**.
- 5 Kopieren Sie den auf dem Display angezeigten Code für manuellen Empfang.

## Faxsoftware kann nicht ausgeführt werden

Der Drucker muss an eine Telefon-, DSL- oder VoIP-Leitung angeschlossen bzw. mit einem Kabeldienst verbunden sein, bevor Sie die FaxEinstellungen in der Faxsoftware konfigurieren können.

## DER DRUCKER MUSS AN EINE TELEFONLEITUNG ANGESCHLOSSEN SEIN

Der Drucker muss (über eine normale Telefonbuchse, einen DSL-Filter, einen VoIP-Adapter oder ein Kabelmodem) an Ihre Telefonleitung angeschlossen werden, bevor Sie die Faxsoftware öffnen und die FaxEinstellungen konfigurieren können.

## DER DRUCKER MUSS MIT DEM COMPUTER VERBUNDEN SEIN

## DER DRUCKER DARF SICH NICHT IM STROMSPARMODUS BEFINDEN

## Fax-Fehlermeldungen auf dem Druckerbedienfeld

Fehlermeldung:	Bedeutung:	Mögliche Lösungen:
<b>Remotefaxfehler</b>	Das empfangende Faxgerät kann das Fax nicht annehmen. Der Fehler beim empfangenden Gerät kann mehrere Ursachen haben.	<ul style="list-style-type: none"> <li>• Senden Sie das Fax erneut. Möglicherweise liegt ein Problem mit der Verbindungsqualität vor.</li> <li>• Vermindern Sie die Übertragungsgeschwindigkeit Ihres Faxmodems.</li> <li>• Registrieren Sie Ihre Benutzerinformationen. In einigen Ländern ist es nicht möglich, ein Fax ohne Registrierung des Faxnamens und der Faxnummer zu senden. Faxe ohne Absenderinformationen können von einigen Faxgeräten auch blockiert werden.</li> </ul>
<b>Faxmodus nicht unterstützt</b>	Faxnachrichten in Farbe oder die Scanauflösung des gesendeten Dokuments wird vom empfangenden Faxgerät nicht unterstützt.	<ul style="list-style-type: none"> <li>• Aktivieren Sie die automatische Faxumwandlung. Der Drucker wandelt farbige Faxnachrichten automatisch in Schwarzweißfaxe um und verringert die Scanauflösung des Dokuments.</li> <li>• Reduzieren Sie die Faxqualität.</li> <li>• Formatieren Sie das Dokument auf Papier im Letter-Format um.</li> </ul>
<b>Nicht unterstützte Komprimierung</b>	Das Faxmodem des empfangenden Faxgeräts unterstützt keine Datenkomprimierung. Faxmodems führen eine Datenkomprimierung durch, um die Übertragung zu beschleunigen. Das empfangende Faxmodem muss jedoch denselben Komprimierungsmodus verwenden.	<ul style="list-style-type: none"> <li>• Verringern Sie die Übertragungsgeschwindigkeit des Faxmodems, und senden Sie das Fax erneut.</li> <li>• Aktivieren Sie die automatische Faxumwandlung.</li> </ul>
<b>Nicht unterstützte Auflösung</b>	Die Scanauflösung des gesendeten Dokuments wird vom empfangenden Faxgerät nicht unterstützt.	<ul style="list-style-type: none"> <li>• Reduzieren Sie die Faxqualität.</li> <li>• Aktivieren Sie die automatische Faxumwandlung.</li> </ul>
<b>Nicht wiederherstellbarer Faxfehler</b>	Beim Faxmodem sind schwerwiegende Fehler aufgetreten.	Schalten Sie den Drucker aus und anschließend wieder ein, und senden Sie das Fax erneut.
<b>Fehler beim Faxmodem</b>	Das Faxmodem des Druckers ist entweder belegt, oder während der Übertragung über das Faxmodem sind Probleme aufgetreten.	Schalten Sie den Drucker aus und anschließend wieder ein, und senden Sie das Fax erneut.



Fehlermeldung:	Bedeutung:	Mögliche Lösungen:
<b>Telefonleitung ist an falsche Buchse angeschlossen.</b>	Das Telefonkabel ist an den falschen Anschluss auf der Rückseite des Druckers angeschlossen.	Schließen Sie das Telefonkabel an den  -Anschluss auf der Rückseite des Druckers an.
<b>Digitale Leitung erkannt</b>	Der Drucker ist an eine digitale Leitung angeschlossen.	Beim Drucker handelt es sich um ein analoges Gerät, das an eine analoge Leitung angeschlossen werden muss. Zum Anschluss des Druckers an eine digitale Leitung müssen Sie einen Umwandler für digitale Leitungen bzw. einen Filter verwenden.  Weitere Informationen finden Sie im Abschnitt "Einrichten des Druckers für den Faxbetrieb".
<b>Verbindungsfehler Telefonleitungsfehler Telefonleitung nicht angeschlossen</b>	Der Drucker kann keinen Wählton erkennen.	Siehe Checkliste "Fehlersuche beim Faxen".
<b>Besetzte Telefonleitung</b>	Ihre Telefonleitung oder die des empfangenden Faxgeräts ist belegt. Dieses Problem tritt insbesondere auf, wenn der Drucker die Leitung gemeinsam mit anderen Geräten (Telefon, Anrufbeantworter) nutzt.	<ul style="list-style-type: none"> <li>• Stellen Sie den Drucker für die Wahlwiederholung ein.</li> <li>• Erhöhen Sie die Zeit zwischen den Wahlwiederholungsversuchen.</li> <li>• Führen Sie zur Verbindungsüberprüfung einen Testanruf an die Nummer durch, an die ein Fax gesendet werden soll.</li> <li>• Wenn die Telefonleitung gerade von einem anderen Gerät verwendet wird, warten Sie mit dem Senden der Faxnachricht, bis die Leitung frei ist.</li> <li>• Planen Sie den erneuten Faxversand für einen späteren Zeitpunkt.</li> <li>• Stellen Sie den Drucker so ein, dass das Dokument vor der Einwahl gescannt wird. Das gescannte Dokument wird im Druckerarbeitsspeicher gespeichert. Der Drucker kann es dann abrufen und die Nummer automatisch erneut wählen.</li> </ul>

Fehlermeldung:	Bedeutung:	Mögliche Lösungen:
<b>Keine Antwort</b>	Möglicherweise wurde der automatische Faxempfang am empfangenden Faxgerät ausgeschaltet.	<ul style="list-style-type: none"> <li>• Überprüfen Sie die Nummer, und senden Sie das Fax erneut.</li> <li>• Stellen Sie den Drucker für die Wahlwiederholung ein. <b>Hinweis:</b> Die Anzahl der Wahlwiederholungsversuche kann unabhängig von den auf dem Drucker festgelegten entsprechenden Einstellungen je nach Land oder Region begrenzt sein.</li> <li>• Planen Sie den erneuten Faxversand für einen späteren Zeitpunkt.</li> </ul>
<b>Keine Anrufer-ID Anruf gestoppt</b>	Der Anruf wurde von Ihrem Drucker beendet, weil das eingehende Fax keine Absenderinformationen aufweist. Möglicherweise haben Sie Faxnachrichten ohne Anrufer-ID blockiert, oder Faxnachrichten ohne Anrufer-ID sind in Ihrem Land bzw. Ihrer Region nicht zulässig.	Deaktivieren Sie "Nummer-ID blockieren".

Zum Beheben von Fehlermeldungen in der Faxsoftware klicken Sie auf **Hilfe**, um Hilfeinformationen für die Faxsoftware anzuzeigen.

## Fehlersuche bei Speicherkarten

- "Checkliste "Fehlersuche bei Speicherkarten"" auf Seite 138
- "Keine Aktivität nach Einsetzen einer Speicherkarte" auf Seite 139
- "Drucken von Dokumenten auf einer Speicherkarte oder einem Flash-Laufwerk nicht möglich" auf Seite 139
- "Fotos von einer Speicherkarte werden über ein WLAN nicht übermittelt." auf Seite 140

## Checkliste "Fehlersuche bei Speicherkarten"

Mithilfe der folgenden Checkliste lassen sich die meisten Speicherkartenprobleme beheben, bevor Sie eine Fehlersuche vornehmen:

- Vergewissern Sie sich, dass die verwendete Speicherkarte mit dem Drucker kompatibel ist.
- Die Speicherkarte darf nicht beschädigt sein.
- Die Speicherkarte muss unterstützte Dateitypen enthalten.

## Keine Aktivität nach Einsetzen einer Speicherkarte

Wenn sich Ihr Problem mithilfe der Checkliste "Fehlersuche bei Speicherkarten" nicht beheben lässt, versuchen Sie mindestens eine der folgenden Lösungsmöglichkeiten:

### ERNEUTES EINSETZEN DER SPEICHERKARTE

Die Speicherkarte wurde eventuell zu langsam eingesetzt. Ziehen Sie die Speicherkarte heraus und schieben Sie sie schnell wieder ein.

### ÜBERPRÜFEN DER USB-VERBINDUNG

- 1 Überprüfen Sie das USB-Kabel auf erkennbare Beschädigungen. Verwenden Sie ein neues Kabel, falls dieses beschädigt ist.
- 2 Schließen Sie das quadratische Ende des USB-Kabels ordnungsgemäß auf der Rückseite des Druckers an.
- 3 Stecken Sie das rechteckige Ende des USB-Kabels ordnungsgemäß in den USB-Anschluss des Computers.  
Der USB-Anschluss ist durch das USB-Symbol  gekennzeichnet.

**Hinweis:** Falls weiterhin Probleme auftreten, probieren Sie einen anderen USB-Anschluss am Computer aus. Möglicherweise ist der verwendete Anschluss defekt.

### ÜBERPRÜFEN DER NETZWERKVERBINDUNG

Wenn Drucker und Computer über ein Netzwerk miteinander verbunden sind, müssen der richtige Host und das richtige Gerät miteinander kommunizieren. Wählen Sie den Drucker über den Computer oder den Computer über den Drucker aus.

## Drucken von Dokumenten auf einer Speicherkarte oder einem Flash-Laufwerk nicht möglich

Wenn sich Ihr Problem mithilfe der Checkliste "Fehlersuche bei Speicherkarten" nicht beheben lässt, versuchen Sie folgende Lösungsmöglichkeiten:

### ÜBERPRÜFEN DER USB-VERBINDUNG

- 1 Überprüfen Sie das USB-Kabel auf erkennbare Beschädigungen. Verwenden Sie ein neues Kabel, falls dieses beschädigt ist.
- 2 Schließen Sie das quadratische Ende des USB-Kabels ordnungsgemäß auf der Rückseite des Druckers an.
- 3 Stecken Sie das rechteckige Ende des USB-Kabels ordnungsgemäß in den USB-Anschluss des Computers.  
Der USB-Anschluss ist durch das USB-Symbol  gekennzeichnet.

**Hinweis:** Falls weiterhin Probleme auftreten, probieren Sie einen anderen USB-Anschluss am Computer aus. Möglicherweise ist der verwendete Anschluss defekt.

### ÜBERPRÜFEN DER NETZWERKVERBINDUNG

Wenn Drucker und Computer über ein Netzwerk miteinander verbunden sind, müssen der richtige Host und das richtige Gerät miteinander kommunizieren. Wählen Sie den Drucker über den Computer oder den Computer über den Drucker aus.

## Fotos von einer Speicherkarte werden über ein WLAN nicht übermittelt.

Wenn sich Ihr Problem mithilfe der Checkliste "Fehlersuche bei Speicherkarten" nicht beheben lässt, versuchen Sie mindestens eine der folgenden Lösungsmöglichkeiten:

**SOWOHL DRUCKER ALS AUCH ZIELCOMPUTER MÜSSEN EINGESCHALTET UND BETRIEBSBEREIT SEIN**

**AUSWÄHLEN DES RICHTIGEN COMPUTERNAMENS AUS DER LISTE DES DRUCKERS**

**ÜBERPRÜFEN, OB DIE VERBINDUNG ZUM WLAN HERGESTELLT UND AKTIV IST**

Falls die WLAN-Verbindung nicht funktioniert, schließen Sie den Drucker mit einem USB-Kabel an den Computer an.

## Fehlersuche bei Netzwerkproblemen

- "Checkliste für die Fehlersuche bei Netzwerkproblemen" auf Seite 140
- "Die Schaltfläche "Fortfahren" steht nicht zur Verfügung" auf Seite 141
- "Drucken nicht möglich. Der Computer ist über eine Firewall geschützt" auf Seite 143
- "Die Kommunikation mit dem Drucker wird unterbrochen, wenn ein Anschluss an ein virtuelles privates Netzwerk (VPN) besteht" auf Seite 143

## Checkliste für die Fehlersuche bei Netzwerkproblemen

Stellen Sie Folgendes sicher, bevor Sie mit der Fehlersuche bei der WLAN-Einrichtung beginnen:

### Allgemeine Netzwerkkumgebung

Stellen Sie Folgendes sicher:

- Drucker, Computer und WLAN-Zugriffspunkt sind angeschlossen und eingeschaltet.
- Das WLAN funktioniert ordnungsgemäß.  
Versuchen Sie, auf andere Computer in Ihrem WLAN zuzugreifen. Versuchen Sie eine WLAN-Verbindung zum Internet herzustellen, wenn das Netzwerk über eine Internetverbindung verfügt.
- Der Druckertreiber ist auf dem Computer installiert, von dem Aufgaben ausgeführt werden.
- Der richtige Druckeranschluss ist ausgewählt.
- Für das Netzwerk wird die richtige IP-Adresse und Netzwerkmaske und das richtige Gateway verwendet.  
Drucken Sie eine Netzwerkeinrichtungsseite über den Drucker, um die Netzwerkeinstellungen zu prüfen.
- Alle Switches, Hubs und anderen Verbindungsgeräte sind eingeschaltet.

## Ethernet-Netzwerk

Stellen Sie Folgendes sicher:

- Ethernet-Kabel und -Anschlüsse sind nicht beschädigt.  
Prüfen Sie die Anschlüsse an beiden Enden auf erkennbare Beschädigungen. Verwenden Sie nach Möglichkeit ein neues Kabel. Schäden am Kabel sind möglicherweise nicht leicht erkennbar.
- Das Ethernet-Kabel ist fest mit dem Drucker und dem Netzwerk-Hub oder der Wandsteckdose verbunden.

## WLAN

Stellen Sie Folgendes sicher:

- Die SSID ist korrekt.  
Drucken Sie eine Netzwerkeinrichtungsseite über den Drucker, um die Netzwerkeinstellungen zu prüfen.
- Ihr WEP-Schlüssel oder Ihre WPA-Passphrase ist richtig (wenn es sich um ein sicheres Netzwerk handelt).  
Melden Sie sich am WLAN-Zugriffspunkt an (WLAN-Router) und überprüfen Sie die Sicherheitseinstellungen.  
Starten Sie die WLAN-Einrichtung erneut, wenn Sie nicht sicher sind, ob die Sicherheitsinformationen korrekt sind.
- Drucker und Computer befinden sich in Reichweite des WLAN-Netzwerks.  
Bei den meisten Netzwerken sollten Drucker und Computer innerhalb von 30 Metern vom WLAN-Zugriffspunkt (WLAN-Router) aufgestellt sein.
- Die Wi-Fi-Anzeige leuchtet grün.
- Computer und Drucker sind an dasselbe WLAN angeschlossen.
- Der Drucker steht nicht in der Nähe von Hindernissen oder anderen elektronischen Geräten, die u. U. das Signal des WLAN-Netzwerks stören.  
Stellen Sie sicher, dass Drucker und WLAN-Zugriffspunkt nicht durch metall- bzw. zementhaltige Hindernisse (Stäbe, Wände, Abstützsäulen) getrennt werden.  
Viele Geräte können das WLAN-Signal stören. Diese umfassen Babyphone, Motoren, schnurlose Telefone, Überwachungskameras, andere WLANs und einige Bluetooth-Geräte.
- Der Computer ist nicht an ein VPN angeschlossen.
- Alle Firewalls auf dem Computer (keine Microsoft-Firewalls) sind auf die neueste Version aktualisiert und unterstützen die Kommunikation der Druckersoftware über das Netzwerk.

## Die Schaltfläche "Fortfahren" steht nicht zur Verfügung

Führen Sie die folgenden Lösungsversuche in der angegebenen Reihenfolge aus, bis die Schaltfläche "Fortfahren" wieder aktiv wird und Sie darauf klicken können:

### **DAS USB-KABEL MUSS VORSCHRIFTSMÄSSIG AN DEN USB-ANSCHLUSS DES COMPUTERS UND DEN USB-ANSCHLUSS DES DRUCKERS ANGESCHLOSSEN SEIN**

USB-Anschlüsse sind durch das -Symbol gekennzeichnet.

### **DER DRUCKER MUSS ANGESCHLOSSEN UND EINGESCHALTET SEIN**

Überprüfen Sie, ob die -Taste leuchtet. Wenn Sie den Drucker gerade eingeschaltet haben, müssen Sie das USB-Kabel möglicherweise abziehen und erneut anschließen.

## DER USB-ANSCHLUSS AM COMPUTER MUSS FUNKTIONSFÄHIG SEIN

Testen Sie den USB-Anschluss, indem Sie andere Geräte daran anschließen. Wenn andere Geräte problemlos an diesem Anschluss verwendet werden können, ist der Anschluss funktionsfähig.

Wenn der USB-Anschluss am Computer nicht funktioniert, probieren Sie einen der anderen USB-Anschlüsse aus.

## DAS USB-KABEL MUSS FUNKTIONSFÄHIG SEIN

Probieren Sie ein anderes USB-Kabel aus. Falls Sie ein Kabel mit einer Länge über 3 m verwenden, versuchen Sie es mit einem kürzeren Kabel.

## SIE MÜSSEN DIE FÜR IHR DRUCKERMODELL GEEIGNETE CD VERWENDEN

Vergleichen Sie das Druckermodell auf der CD mit der Modellangabe auf dem Drucker. Die Angaben sollten entweder exakt übereinstimmen oder zur selben Serie gehören.

Falls Sie Zweifel haben, suchen Sie auf unserer Website eine aktualisierte Version der Druckersoftware. Weitere Informationen finden Sie unter "Installieren der Druckersoftware" im *Benutzerhandbuch*. Sie können das *Benutzerhandbuch* über den Link unten im Installationsbildschirm aufrufen.

## SCHLIESSEN SIE DAS NETZTEIL ERNEUT AN

- 1 Schalten Sie den Drucker aus.
- 2 Ziehen Sie das Netzkabel aus der Steckdose.
- 3 Entfernen Sie das Netzteil an der Rückseite des Druckers und schließen Sie es wieder an.
- 4 Stecken Sie das Netzkabel wieder in die Steckdose.
- 5 Schalten Sie den Drucker ein und setzen Sie dann die Installation am Computer fort.

## VERSUCHEN SIE, DAS INSTALLATIONSPROGRAMM ERNEUT AUSZUFÜHREN

- 1 Schließen Sie das Installationsprogramm.
- 2 Nehmen Sie die CD heraus und starten Sie den Computer neu.
- 3 Legen Sie die CD ein und führen Sie das Installationsprogramm erneut aus.

### Hinweise:

- Achten Sie darauf, **Drucker installieren** auszuwählen, sobald der Bildschirm der bereits installierten Software angezeigt wird.
- Wenn Sie den Drucker bereits eingerichtet haben, wählen Sie im Bildschirm **Neuen Drucker einrichten?** die Option **Zusätzlicher Computer**, um den Assistenten zur Hardwareeinrichtung zu überspringen.

## ÜBERPRÜFEN SIE, OB DER COMPUTER USB-AKTIVITÄT AM USB-ANSCHLUSS ERKENNT

Öffnen Sie den Geräte-Manager, um festzustellen, ob Aktivität erkennbar ist, sobald ein USB-Gerät an einen USB-Anschluss angeschlossen wird:

- 1 Klicken Sie auf  oder auf **Start** und dann auf **Ausführen**.
- 2 Geben Sie im Feld "Suche starten" oder "Ausführen" `devmgmt.msc` ein.

### **3** Drücken Sie die **Eingabetaste** oder klicken Sie auf **OK**.

Der Geräte-Manager wird geöffnet.

### **4** Achten Sie auf das Fenster "Geräte-Manager", während Sie ein USB-Kabel oder ein anderes Gerät an den USB-Anschluss anschließen. Das Fenster wird aktualisiert, sobald die USB-Verbindung vom Geräte-Manager erkannt wird.

- Wenn der Geräte-Manager zwar reagiert, aber keine der vorherigen Lösungen geholfen hat, wenden Sie sich an den Kundendienst.
- Wenn der Geräte-Manager nicht reagiert, liegt möglicherweise ein Problem mit Ihrem Computer und der USB-Unterstützung vor. Die USB-Verbindung muss vom Computer erkannt werden, damit die Installation ausgeführt werden kann.

## **Drucken nicht möglich. Der Computer ist über eine Firewall geschützt**

Firewalls von Drittanbietern (nicht von Microsoft) können den WLAN-Druck beeinträchtigen. Falls Drucker und Computer ordnungsgemäß konfiguriert sind und das WLAN funktioniert, der Drucker aber nicht über das WLAN druckt, kann die Firewall das Problem sein. Ist auf dem Computer eine Firewall (eine andere als die Windows-Firewall) installiert, gehen Sie anhand einer der folgenden Möglichkeiten vor:

- Aktualisieren Sie die Firewall mithilfe des aktuellsten beim Hersteller verfügbaren Updates. Anweisungen hierzu finden Sie in der Dokumentation, die mit der Firewall geliefert wurde.
- Falls Programme Firewallzugriff anfordern, wenn Sie den Drucker installieren oder versuchen zu drucken, muss gewährleistet sein, dass Sie die Ausführung dieser Programme zulassen.
- Deaktivieren Sie die Firewall vorübergehend und installieren Sie den WLAN-Drucker auf dem Computer. Aktivieren Sie die Firewall erneut, wenn die Installation des WLANs abgeschlossen ist.

## **Die Kommunikation mit dem Drucker wird unterbrochen, wenn ein Anschluss an ein virtuelles privates Netzwerk (VPN) besteht**

Die Verbindung zu einem Drahtlosdrucker im lokalen Netzwerk wird bei Anschluss an die meisten *virtuellen privaten Netzwerke* (VPNs) unterbrochen. Die meisten VPNs erlauben den Benutzern nur die Kommunikation mit dem VPN und keinem anderen Netzwerk zur selben Zeit. Möchten Sie die Möglichkeit besitzen, gleichzeitig Verbindungen mit einem lokalen Netzwerk und einem VPN herzustellen, dann muss der Systemadministrator des VPNs Split-Tunneling aktivieren. Einige Organisationen erlauben aus Sicherheitsbedenken oder technischen Gründen kein Split-Tunneling.

## **Fehlersuche bei der WLAN-Einrichtung**

- "Checkliste für die Fehlersuche bei Netzwerkproblemen" auf Seite 140
- "Zurücksetzen der WLAN-Einstellungen auf die Werkseinstellungen" auf Seite 144
- "Drucken über WLAN nicht möglich" auf Seite 144
- "Drucken nicht möglich. Der Computer ist über eine Firewall geschützt" auf Seite 143
- "Wi-Fi-Anzeige leuchtet nicht" auf Seite 148
- "Wi-Fi-Anzeige leuchtet grün, aber der Drucker führt keine Druckaufträge aus (nur Windows)" auf Seite 146
- "Wi-Fi-Anzeige leuchtet nach wie vor orange" auf Seite 148
- "Wi-Fi-Anzeige blinkt während der Installation orange" auf Seite 149
- "Drahtloser Druckserver ist nicht installiert" auf Seite 152

- "Anzeige der Nachricht "Kommunikation nicht möglich" während des WLAN-Drucks" auf Seite 152
- "Beheben von Unterbrechungen bei der WLAN-Kommunikation" auf Seite 154

## Zurücksetzen der WLAN-Einstellungen auf die Werkseinstellungen

- 1 Drücken Sie im Druckerbedienfeld auf .
- 2 Drücken Sie die Pfeiltasten, um zu **Netzwerkeinrichtung** zu blättern, und drücken Sie dann **OK**.
- 3 Drücken Sie die Pfeiltasten, um zu **Netzwerkadapter auf Werkseinstellungen zurücksetzen** zu blättern, und drücken Sie anschließend **OK**.
- 4 Drücken Sie die Pfeiltasten, um zu **Ja** zu blättern, und drücken Sie dann **OK**.

Die WLAN-Einstellungen des Druckers werden auf die Werkseinstellungen zurückgesetzt. Drucken Sie zur Überprüfung eine Netzwerkeinrichtungsseite aus.

## Drucken über WLAN nicht möglich

Falls bei der Installation Probleme aufgetreten sind oder der Drucker beim Senden eines Druckauftrags nicht im Druckerordner oder als Druckeroption erscheint, können Sie versuchen, die Software zu deinstallieren und neu zu installieren.

Überprüfen Sie vor der Neuinstallation der Software die Checkliste für die Fehlersuche und führen Sie dann folgende Schritte aus:

### DEAKTIVIEREN UND ERNEUTES AKTIVIEREN DES WLAN-ZUGRIFFSPUNKTS

Wenn Sie den Zugriffspunkt deaktivieren und dann wieder aktivieren, können Sie dadurch in manchen Fällen Netzwerkverbindungen neu initialisieren und Verbindungsprobleme lösen.

### BEENDEN EINER VPN-SITZUNG

Bei Verbindung mit einem anderen Netzwerk über VPN können Sie nicht über das WLAN auf den Drucker zugreifen. Beenden Sie die VPN-Sitzung und versuchen Sie erneut zu drucken.

### DER DEMOMODUS MUSS DEAKTIVIERT SEIN

Überprüfen Sie, ob Ihr Drucker über einen Demomodus verfügt. Ausgewählte Druckerfunktionen sind nicht verfügbar, wenn der Demomodus aktiviert ist.

Navigieren Sie im Druckerbedienfeld zum **Demomodus**:

 > **Demomodus**.

Wählen Sie **Aus** und speichern Sie die Einstellung.

### ÜBERPRÜFEN VON WEP-SCHLÜSSEL ODER WPA-PASSPHRASE

Wenn Ihr WLAN-Zugriffspunkt Wired Equivalent Privacy (WEP) verwendet, sollte der WEP-Schlüssel folgende Eigenschaften aufweisen:

- Genau 10 oder 26 hexadezimale Zeichen. Hexadezimale Zeichen sind A-F, a-f und 0-9.  
*oder*
- Genau 5 oder 13 ASCII Zeichen. ASCII-Zeichen sind Buchstaben, Ziffern und Zeichen auf der Tastatur. Bei ASCII-Zeichen in einem WEP-Schlüssel muss die Groß-/Kleinschreibung beachtet werden.



Wenn Ihr WLAN-Zugriffspunkt Wi-Fi Protected Access (WPA) verwendet, sollte die WPA-Passphrase folgende Eigenschaften aufweisen:

- 8 bis 63 ASCII-Zeichen. Bei ASCII-Zeichen in einer WPA-Passphrase muss die Groß-/Kleinschreibung beachtet werden.  
*oder*
- Genau 64 hexadezimale Zeichen. Hexadezimale Zeichen sind A-F, a-f und 0-9.

**Hinweis:** Informationen finden Sie in der im Lieferumfang des WLANs enthaltenen Dokumentation, oder Sie wenden sich an die Person, die Ihr WLAN eingerichtet hat.

## **ÜBERPRÜFEN, OB DER WLAN-ZUGRIFFSPUNKT ÜBER EINE TASTE ZUR ZUORDNUNG/REGISTRIERUNG VERFÜGT**

WLAN Broadband Boxes in Europa, dem Nahen Osten und Afrika, z. B. die LiveBox, AliceBox, N9UF Box, FreeBox oder Club Internet, erfordern möglicherweise, dass Sie beim Hinzufügen des Druckers zum WLAN eine Taste für die Zuordnung/Registrierung drücken.

Wenn Sie eines dieser Produkte verwenden und weitere Informationen benötigen, informieren Sie sich in der mit der Box gelieferten Dokumentation oder wenden Sie sich an Ihren *Internet-Provider* (ISP).

## **DER ZUGRIFFSPUNKT MUSS IN EINEM GRÖßEREN ABSTAND ZU ANDEREN ELEKTRISCHEN GERÄTEN AUFGESTELLT SEIN**

Vorübergehend können Interferenzen durch elektrische Geräte wie Mikrowellenherde oder andere Haushaltsgeräte, schnurlose Telefone, Überwachungsgeräte für Kleinkinder und Sicherheitssystemkameras auftreten. Der Zugriffspunkt darf nicht zu nahe an folgenden Geräten platziert werden.

## **COMPUTER UND/ODER DRUCKER MÜSSEN NÄHER AM WLAN-ROUTER AUFGESTELLT SEIN**

Die Reichweite Ihres WLANs hängt von zahlreichen Faktoren ab, darunter den Fähigkeiten Ihres Routers und Ihrer Netzwerkadapter. Falls beim Drucken Probleme auftreten, stellen Sie Computer und Drucker in einem Abstand von max. 30 m auf.

## **ÜBERPRÜFEN DER QUALITÄT VON WLAN-SIGNALEN**

Drucken Sie die Netzwerkeinrichtungsseite aus und überprüfen Sie die Signalqualität. Wenn die Signalqualität als gut oder ausgezeichnet aufgeführt ist, wird das Problem durch einen anderen Umstand verursacht.

## **ÜBERPRÜFEN DER ERWEITERTEN SICHERHEITSEINSTELLUNGEN**

- Wenn Sie einen MAC-Adressenfilter zur Zugriffsbeschränkung auf das WLAN verwenden, müssen Sie die MAC-Adresse des Druckers der Liste der Adressen hinzufügen, die für eine Verbindung zum WLAN-Zugriffspunkt zugelassen sind.
- Wenn Sie den WLAN-Zugriffspunkt so einrichten, dass Sie eine beschränkte Anzahl von IP-Adressen erhalten, müssen Sie diese Einstellung ändern, damit der Drucker hinzugefügt werden kann.

**Hinweis:** Informationen zum Vornehmen dieser Änderungen finden Sie in der im Lieferumfang des WLAN-Routers enthaltenen Dokumentation oder wenden Sie sich an die Person, die Ihr WLAN eingerichtet hat.

## **DER COMPUTER MUSS MIT DEM WLAN-ZUGRIFFSPUNKT (WLAN-ROUTER) VERBUNDEN SEIN**

- Testen Sie, ob Sie auf das Internet zugreifen können, indem Sie den Webbrowser öffnen und auf eine beliebige Website zugreifen.
- Falls andere Computer oder Ressourcen mit dem WLAN verbunden sind, testen Sie, ob Sie vom Computer aus auf sie zugreifen können.

## DRUCKER UND COMPUTER MÜSSEN MIT DEMSELBEN WLAN VERBUNDEN SEIN

Wenn Drucker und Computer nicht im selben WLAN enthalten sind, sind Sie nicht in der Lage, drahtlos zu drucken. Der SSID des Druckers muss mit dem SSID des WLANs übereinstimmen, falls der Computer bereits mit dem WLAN verbunden ist.

- 1 Rufen Sie die SSID des Netzwerks ab, an das der Computer angeschlossen ist.
  - a Geben Sie die IP-Adresse des WLAN-Zugriffspunkts (WLAN-Router) in das Adressenfeld des Webbrowsers ein.

Ermitteln Sie die IP-Adresse des WLAN-Zugriffspunkts, falls Sie diese nicht kennen:

    - 1 Klicken Sie auf  oder auf **Start** und dann auf **Ausführen**.
    - 2 Geben Sie im Feld "Suche starten" oder "Ausführen" `cmd` ein.
    - 3 Drücken Sie die **Eingabetaste** oder klicken Sie auf **OK**.  
Das Eingabeaufforderungsfenster wird geöffnet.
    - 4 Geben Sie `ipconfig` ein und drücken Sie dann die **Eingabetaste**. Überprüfen Sie den Abschnitt "WLAN-Verbindung":
      - Der Eintrag "Standardgateway" lautet normalerweise folgendermaßen: WLAN-Zugriffspunkt.
      - Bei der IP-Adresse handelt es sich um vier von Punkten getrennte Zahlenfolgen (z. B. 192.168.2.134).
  - b Geben Sie bei Aufforderung den Benutzernamen und das Kennwort des Routers ein.
  - c Klicken Sie auf **OK**.
  - d Klicken Sie auf der Hauptseite auf **Drahtlos** oder eine andere Auswahlmöglichkeit, unter der die Einstellungen gespeichert sind. Der SSID wird angezeigt.
  - e Notieren Sie sich den SSID.

**Hinweis:** Gehen Sie dabei äußerst genau vor und achten Sie auf Groß-/Kleinschreibung.
- 2 Drucken Sie die Netzwerkeinrichtungsseite für den Drucker.

Suchen Sie im Abschnitt "Drahtlos" nach **SSID**.
- 3 Vergleichen Sie den SSID des Computers mit dem SSID des Druckers.

Stimmen die SSIDs überein, sind Computer und Drucker mit demselben WLAN verbunden.

Stimmen die SSIDs nicht überein, führen Sie das Dienstprogramm anschließend erneut aus, um den Drucker für das vom Computer verwendete WLAN einzurichten.

## Wi-Fi-Anzeige leuchtet grün, aber der Drucker führt keine Druckaufträge aus (nur Windows)

Probieren Sie mindestens eine der folgenden Lösungsmöglichkeiten aus, wenn Sie die Konfiguration für den WLAN-Druck abgeschlossen haben, alle Einstellungen scheinbar korrekt sind, der Drucker jedoch keinen Druckauftrag ausführt:

### WARTEN SIE DEN ABSCHLUSS DER WLAN-INSTALLATION AB

Versuchen Sie nicht zu drucken oder die Installations-CD zu entfernen bzw. ziehen Sie das Installationskabel nicht ab, bis der Bildschirm für den Abschluss der WLAN-Einrichtung angezeigt wird.

## AKTIVIERUNG DES DRUCKERS

Überprüfen Sie, ob der Drucker aktiviert ist:

- 1 Klicken Sie auf  oder auf **Start** und dann auf **Ausführen**.
- 2 Geben Sie im Feld "Suche starten" oder "Ausführen" **control printers** ein.
- 3 Drücken Sie die **Eingabetaste** oder klicken Sie auf **OK**.  
Der Druckerordner wird geöffnet.
- 4 Klicken Sie mit der rechten Maustaste auf den neuen Drucker. Wählen Sie **Drucker online verwenden** im Menü aus.
- 5 Schließen Sie das Fenster "Drucker" bzw. "Drucker und Faxgeräte" und versuchen Sie, erneut zu drucken.

## AUSWAHL DES WLAN-DRUCKERS

Möglicherweise muss der WLAN-Drucker über den Computer ausgewählt werden, um den Drucker im WLAN zu verwenden.

- 1 Klicken Sie auf  oder auf **Start** und dann auf **Ausführen**.
- 2 Geben Sie im Feld "Suche starten" oder "Ausführen" **control printers** ein.
- 3 Drücken Sie die **Eingabetaste** oder klicken Sie auf **OK**.  
Der Druckerordner wird geöffnet.
- 4 Klicken Sie mit der rechten Maustaste auf den Ordner, der den übereinstimmenden Namen und die übereinstimmende Modellnummer gefolgt von "(Netzwerk)" enthält.
- 5 Wählen Sie im Menü die Option **Drucker online verwenden**.
- 6 Schließen Sie das Fenster "Drucker" bzw. "Drucker und Faxgeräte" und versuchen Sie, erneut zu drucken.



## AUSWAHL DES WLAN-ANSCHLUSSES

Falls Sie den Drucker bereits als lokalen Drucker eingerichtet haben, muss der WLAN-Drucker möglicherweise ausgewählt werden, damit der Drucker drahtlos verwendet werden kann.

- 1 Klicken Sie auf  oder auf **Start** und dann auf **Ausführen**.
- 2 Geben Sie im Feld "Suche starten" oder "Ausführen" **control printers** ein.
- 3 Drücken Sie die **Eingabetaste** oder klicken Sie auf **OK**.  
Der Druckerordner wird geöffnet.
- 4 Klicken Sie mit der rechten Maustaste auf den Drucker und wählen Sie dann **Eigenschaften** im Menü aus.
- 5 Klicken Sie auf die Registerkarte **Anschlüsse**.
- 6 Ermitteln Sie den gewählten Anschluss. Der gewählte Anschluss ist in der Spalte "Anschluss" mit einem Häkchen versehen.
- 7 Blättern Sie durch die Liste und wählen Sie aus der Spalte "Beschreibung" den Anschluss "Druckeranschluss", wenn aus der Spalte "Beschreibung" des ausgewählten Anschlusses hervorgeht, dass es sich hierbei um einen USB-Anschluss handelt. Überprüfen Sie das Druckermodell in der Spalte "Drucker", damit Sie den richtigen Druckeranschluss auswählen.
- 8 Klicken Sie auf **OK** und versuchen Sie, erneut zu drucken.

## Wi-Fi-Anzeige leuchtet nicht

### PRÜFEN DER STROMVERSORGUNG

Wenn die Wi-Fi-Anzeige nicht leuchtet, muss die -LED leuchten. Wenn die -LED nicht leuchtet, überprüfen Sie Folgendes:

- Der Drucker muss angeschlossen und eingeschaltet sein.
- Der Drucker muss an eine funktionierende Steckdose angeschlossen sein.
- Wenn der Drucker an eine Mehrfachsteckdose angeschlossen ist, muss diese eingeschaltet und funktionstüchtig sein.

### Wi-Fi-Anzeige leuchtet nach wie vor orange

Ist die Wi-Fi-Anzeige orangefarben, kann dies folgende Bedeutungen haben:

- Der Drucker ist nicht im Infrastrukturmodus konfiguriert.
- Warten auf die Herstellung einer Ad-hoc-Verbindung zu einem anderen WLAN-Gerät
- Es besteht keine Verbindung zu einem WLAN

Der Drucker kann wegen Interferenzen oder der Entfernung zum WLAN-Zugriffspunkt (WLAN-Router) möglicherweise keine Verbindung zum Netzwerk herstellen bzw. erst, wenn die Einstellungen geändert werden.

Folgende Lösungen sind möglich. Versuchen Sie es mit einer der folgenden Lösungsmöglichkeiten:

### ÜBERPRÜFEN SIE DEN NETZWERKNAMEN.

Das Netzwerk darf nicht denselben Namen wie ein Netzwerk in Ihrer Nähe besitzen. Beispiel: Wenn Sie und Ihr Nachbar beide den standardmäßigen Netzwerknamen verwenden, stellt der Drucker möglicherweise eine Verbindung zum Netzwerk des Nachbarn her.

Falls Sie keinen eindeutigen Netzwerknamen verwenden, ziehen Sie die Dokumentation des WLAN-Zugriffspunkts (WLAN-Router) zurate, um Informationen zum Festlegen des Netzwerknamens zu erhalten.

Legen Sie einen neuen Netzwerknamen fest, müssen Sie den Drucker und den Computer-SSID auf denselben Netzwerknamen zurücksetzen.

### PRÜFEN DER SICHERHEITSSCHLÜSSEL

#### Bei Verwendung von WEP-Sicherheitsoptionen

Ein gültiger WEP-Schlüssel umfasst:

- Genau 10 oder 26 hexadezimale Zeichen. Hexadezimale Zeichen sind A - F, a - f und 0 - 9.  
*oder*
- Genau 5 oder 13 ASCII Zeichen. ASCII-Zeichen sind Buchstaben, Ziffern und Zeichen auf der Tastatur.

#### Bei Verwendung von WPA-Sicherheitsoptionen

Eine gültige WPA-Passphrase umfasst:

- 8 bis 63 ASCII-Zeichen. Für ASCII-Zeichen in einer WPA-Passphrase muss die Groß-/Kleinschreibung beachtet werden.  
*oder*
- Genau 64 hexadezimale Zeichen. Hexadezimale Zeichen sind A - F, a - f und 0 - 9.

Werden in Ihrem WLAN keine Sicherheitsfunktionen verwendet, verfügen Sie über keinen Sicherheitsschlüssel. Die Verwendung eines WLANs ohne Sicherheitsfunktionen wird nicht empfohlen, weil dadurch Eindringlingen die Verwendung des Netzwerks ohne Ihre Zustimmung ermöglicht wird.

### **STELLEN SIE DEN COMPUTER UND/ODER DEN DRUCKER NÄHER AM WLAN-ZUGRIFFSPUNKT (WLAN-ROUTER) AUF**

Die mögliche Entfernung zwischen Geräten in 802.11b- oder 802.11g-Netzwerken beträgt etwa 90 m, während die WLAN-Reichweite in 802.11n-Netzwerken doppelt so hoch sein kann. Die Reichweite Ihres WLANs hängt von zahlreichen Faktoren ab, darunter den Fähigkeiten Ihres Routers und Ihrer Netzwerkadapters. Falls beim Drucken Probleme auftreten, stellen Sie Computer und Drucker in einem Abstand von max. 30m auf.

Die Signalstärke des Netzwerks finden Sie auf der Netzwerkeinrichtungsseite des Druckers.

### **ÜBERPRÜFEN SIE DIE MAC-ADRESSE**

Wird für Ihr Netzwerk die MAC-Adressenfilterung verwendet, fügen Sie die MAC-Adresse des Druckers der Liste für MAC-Adressenfilter hinzu. Somit kann der Drucker im Netzwerk verwendet werden.

### **Wi-Fi-Anzeige blinkt während der Installation orange**

Blinkt die Wi-Fi-Anzeige orange, wurde der Drucker für das WLAN eingerichtet, kann aber keine Verbindung zum Netzwerk herstellen, für das er konfiguriert wurde. Der Drucker kann wegen Interferenzen oder der Entfernung zum WLAN-Zugriffspunkt (WLAN-Router) möglicherweise keine Verbindung zum Netzwerk herstellen bzw. erst, wenn die Einstellungen geändert werden.

Folgende Lösungen sind möglich. Versuchen Sie es mit einer der folgenden Lösungsmöglichkeiten:

#### **STELLEN SIE SICHER, DASS DER ZUGRIFFSPUNKT EINGESCHALTET IST**

Prüfen Sie den Zugriffspunkt und schalten Sie ihn ggf. ein.

#### **VERSCHIEBEN SIE DEN ZUGRIFFSPUNKT, UM STÖRUNGEN ZU MINIMIEREN**

Vorübergehend können Interferenzen durch andere Geräte wie Mikrowellenherde oder andere Haushaltsgeräte, schnurlose Telefone, Überwachungsgeräte für Kleinkinder und Sicherheitssystemkameras auftreten. Der Zugriffspunkt darf nicht zu nahe an folgenden Geräten platziert werden.

### **STELLEN SIE DEN COMPUTER UND/ODER DEN DRUCKER NÄHER AM WLAN-ZUGRIFFSPUNKT (WLAN-ROUTER) AUF**

Die mögliche Entfernung zwischen Geräten in 802.11b- oder 802.11g-Netzwerken beträgt etwa 90 m, während die WLAN-Reichweite in 802.11n-Netzwerken doppelt so hoch sein kann. Die Reichweite Ihres WLANs hängt von zahlreichen Faktoren ab, darunter den Fähigkeiten Ihres Routers und Ihrer Netzwerkadapters. Falls beim Drucken Probleme auftreten, stellen Sie Computer und Drucker in einem Abstand von max. 30m auf.

Die Signalstärke des Netzwerks finden Sie auf der Netzwerkeinrichtungsseite.

## ÜBERPRÜFEN SIE DEN WEP-SCHLÜSSEL ODER DIE WPA-PASSPHRASE

Ein WEP-Schlüssel oder eine WPA-Passphrase entspricht einem Kennwort. Alle Geräte in einem durch WEP geschützten WLAN müssen denselben WEP-Schlüssel verwenden. Alle Geräte in einem durch WPA geschützten WLAN müssen dieselbe WPA-Passphrase verwenden.

**Hinweis:** Gehen Sie beim Notieren äußerst genau vor und achten Sie dabei auf die Groß-/Kleinschreibung. Bewahren Sie ihn zum Nachschlagen an einem sicheren Ort auf.

### Bei Verwendung von WEP-Sicherheitsoptionen

Ein gültiger WEP-Schlüssel umfasst:

- Genau 10 oder 26 hexadezimale Zeichen. Hexadezimale Zeichen sind A - F, a - f und 0 - 9.  
*oder*
- Genau 5 oder 13 ASCII Zeichen. ASCII-Zeichen sind Buchstaben, Ziffern und Zeichen auf der Tastatur.

### Bei Verwendung von WPA-Sicherheitsoptionen

Eine gültige WPA-Passphrase umfasst:



- 8 bis 63 ASCII-Zeichen. Für ASCII-Zeichen in einer WPA-Passphrase muss die Groß-/Kleinschreibung beachtet werden.  
*oder*
- Genau 64 hexadezimale Zeichen. Hexadezimale Zeichen sind A - F, a - f und 0 - 9.

Werden in Ihrem WLAN keine Sicherheitsfunktionen verwendet, verfügen Sie über keinen Sicherheitsschlüssel. Die Verwendung eines WLANs ohne Sicherheitsfunktionen wird nicht empfohlen, weil dadurch Eindringlingen die Verwendung des Netzwerks ohne Ihre Zustimmung ermöglicht wird.

## ÜBERPRÜFEN SIE DIE MAC-ADRESSE

Wird für Ihr Netzwerk die MAC-Adressenfilterung verwendet, fügen Sie die MAC-Adresse des Druckers der Liste für MAC-Adressenfilter hinzu. Somit kann der Drucker im Netzwerk verwendet werden. Weitere Informationen finden Sie unter "Wie finde ich die MAC-Adresse?" auf Seite 111.

## PINGEN SIE DEN ZUGRIFFSPUNKT AN, UM ZU GEWÄHRLEISTEN, DASS DAS NETZWERK FUNKTIONIERT

- 1 Ermitteln Sie die IP-Adresse des Zugriffspunkts, falls Sie diese nicht bereits kennen:
  - a Klicken Sie auf  oder auf **Start** und dann auf **Ausführen**.
  - b Geben Sie im Feld "Suche starten" oder "Ausführen" `cmd` ein.
  - c Drücken Sie die **Eingabetaste** oder klicken Sie auf **OK**.  
Das Eingabeaufforderungsfenster wird geöffnet.
  - d Geben Sie `ipconfig` ein und drücken Sie dann die **Eingabetaste**.
    - Der Eintrag "Standardgateway" lautet normalerweise folgendermaßen: WLAN-Zugriffspunkt.
    - Bei der IP-Adresse handelt es sich um vier durch Punkte getrennte Zahlenfolgen (z. B. 192.168.2.134).
- 2 Pinggen Sie den Zugriffspunkt an:
  - a Klicken Sie auf  oder auf **Start** und dann auf **Ausführen**.
  - b Geben Sie im Feld "Suche starten" oder "Ausführen" `cmd` ein.
  - c Drücken Sie die **Eingabetaste** oder klicken Sie auf **OK**.  
Das Eingabeaufforderungsfenster wird geöffnet.

**d** Geben Sie `ping` gefolgt von einem Leerzeichen und der IP-Adresse des WLAN-Zugriffspunkts ein. Beispiel:  
`Ping 192.168.1.100`

**e** Drücken Sie die **Eingabetaste**.

**3** Überprüfen Sie, ob der Zugriffspunkt antwortet:

- Falls der Zugriffspunkt antwortet, werden mehrere Zeilen angezeigt, die mit "Antwort von" beginnen. Möglicherweise konnte der Drucker keine Verbindung zum WLAN herstellen. Schalten Sie den Drucker aus, starten Sie ihn neu und versuchen Sie es erneut.
- Falls der Zugriffspunkt nicht antwortet, wird nach einigen Sekunden "Zeitüberschreitung der Anforderung" angezeigt.

Versuchen Sie Folgendes:

- a** Klicken Sie auf  oder auf **Start** und dann auf **Ausführen**.
- b** Geben Sie im Feld "Suche starten" oder "Ausführen" `ncpa.cpl` ein und drücken Sie die **Eingabetaste**.
- c** Drücken Sie die **Eingabetaste** oder klicken Sie auf **OK**.
- d** Wählen Sie aus den angezeigten Verbindungen die entsprechende Verbindung aus.
- e** Klicken Sie mit der rechten Maustaste auf die Verbindung und mit der linken Maustaste auf **Reparieren**.

## STELLEN SIE SICHER, DASS DER COMPUTER MIT DEM DRUCKER KOMMUNIZIEREN KANN

**1** Drucken Sie die Netzwerkeinrichtungsseite des Druckers aus. Auf dieser finden Sie die IP-Adresse des Druckers.

**2** Klicken Sie auf  oder auf **Start** und dann auf **Ausführen**.

**3** Geben Sie im Feld "Suche starten" oder "Ausführen" `cmd` ein.

**4** Drücken Sie die **Eingabetaste** oder klicken Sie auf **OK**.

Das Eingabeaufforderungsfenster wird geöffnet.

**5** Geben Sie `ping` gefolgt von einem Leerschritt und der IP-Adresse des Druckers ein. Beispiel:

```
ping 192.168.1.100
```

**6** Drücken Sie die **Eingabetaste**.

**7** Falls der Drucker antwortet, werden mehrere Zeilen mit der Anzahl der vom Drucker erhaltenen Bytes angezeigt. Dadurch wird gewährleistet, dass der Computer mit dem Drucker kommuniziert.

Falls der Drucker nicht antwortet, wird "Zeitüberschreitung der Anforderung" angezeigt.

- Der Computer ist möglicherweise nicht an das Netzwerk angeschlossen.
- Möglicherweise müssen Sie die Einstellungen des Druckers ändern. Führen Sie das Dienstprogramm zur WLAN-Einrichtung erneut aus.

## KONFIGURIEREN SIE DEN WLAN-ZUGRIFF ERNEUT FÜR DEN DRUCKER

Falls die WLAN-Einstellungen geändert wurden, müssen Sie die WLAN-Einrichtung des Druckers erneut durchführen. Mögliche Gründe für Änderungen der Einstellungen: Manuelle Änderungen an WEP- oder WPA-Schlüsseln, Channel oder anderen Netzwerkeinstellungen, Zurücksetzen des Zugriffspunkts auf die Werkseinstellungen.

Durch eine erneute Ausführung der WLAN-Einrichtung können Probleme aufgrund von Fehlkonfigurationen behoben werden, die bei der Konfiguration des Druckers für den WLAN-Zugriff aufgetreten sind.

### Hinweise:

- Falls Sie die Netzwerkeinstellungen ändern, müssen die Änderungen auf allen Netzwerkgeräten vorgenommen werden, bevor sie auf dem Zugriffspunkt geändert werden.
- Falls Sie die WLAN-Einstellungen auf dem Zugriffspunkt bereits geändert haben, müssen Sie die Einstellungen auf allen anderen Netzwerkgeräten ändern, bevor sie im Netzwerk angezeigt werden.

- 1 Klicken Sie auf  oder **Start**.
- 2 Klicken Sie auf **Alle Programme** oder **Programme** und wählen Sie anschließend den Druckerprogrammordner aus der Liste aus.
- 3 Wählen Sie **Druckerstartseite**.
- 4 Klicken Sie auf die Registerkarte **Einstellungen**.
- 5 Klicken Sie auf den Link **Dienstprogramm zur WLAN-Einrichtung**.

**Hinweis:** Sie werden möglicherweise während der Einrichtung aufgefordert, den Drucker mit dem Installationskabel erneut an den Computer anzuschließen.

- 6 Befolgen Sie die Bildschirmanweisungen.

## Drahtloser Druckserver ist nicht installiert

Während der Installation erhalten Sie u. U. die Nachricht, dass der Drucker über keinen installierten Drahtlosdruckserver verfügt. Gehen Sie folgendermaßen vor, wenn Sie sicher sind, dass der Drahtlosdruck mit diesem Drucker möglich ist:

### PRÜFEN DER STROMVERSORGUNG

Stellen Sie sicher, dass die -LED leuchtet.

## Anzeige der Nachricht "Kommunikation nicht möglich" während des WLAN-Drucks

Folgende Lösungen sind möglich. Versuchen Sie es mit einer der folgenden Lösungsmöglichkeiten:

### COMPUTER UND DRUCKER MÜSSEN ÜBER GÜLTIGE IP-ADRESSEN FÜR DAS NETZWERK VERFÜGEN

Bei Verwendung eines Laptops mit aktivierter Stromsparfunktion wird Ihnen u. U. auf dem Bildschirm die Nachricht "Kommunikation nicht möglich" angezeigt, wenn Sie versuchen, einen WLAN-Druck durchzuführen. Dieser Fall kann bei ausgeschalteter Laptopfestplatte eintreten.

Warten Sie bei Anzeige dieser Nachricht einige Sekunden und versuchen Sie anschließend, erneut zu drucken. Der Start von Laptop und Drucker sowie die Neuanmeldung am WLAN dauert einige Sekunden.

Wird diese Nachricht nach langer Wartezeit für die Neuanmeldung von Drucker und Laptop am WLAN erneut angezeigt, liegt möglicherweise ein Problem mit Ihrem WLAN vor.

Stellen Sie sicher, dass sowohl Laptop als auch Drucker IP-Adressen zugewiesen wurden:

- 1 Klicken Sie auf  oder auf **Start** und dann auf **Ausführen**.
- 2 Geben Sie im Feld "Suche starten" oder "Ausführen" `cmd` ein.



**3** Drücken Sie die **Eingabetaste** oder klicken Sie auf **OK**.

Das Eingabeaufforderungsfenster wird geöffnet.

**4** Geben Sie `ipconfig` ein und drücken Sie dann die **Eingabetaste**.

Bei der IP-Adresse handelt es sich um vier durch Punkte getrennte Zahlenfolgen (z. B. 192.168.0.100).

### So finden Sie die IP-Adresse des Druckers

- Die IP-Adresse des Druckers befindet sich auf der Netzwerkeinrichtungsseite.

Verfügen Drucker und/oder Laptop über keine IP-Adresse oder verfügen beide über die Adresse 169.254.x.y (wobei x und y zwei beliebige Zahlen zwischen 0 und 255 darstellen), gehen Sie folgendermaßen vor:

**1** Schalten Sie das Gerät ohne gültige IP-Adresse aus (den Laptop, den Drucker oder beide).

**2** Schalten Sie die Geräte ein.

**3** Überprüfen Sie die IP-Adressen erneut.

Wurde dem Laptop und/oder dem Drucker noch immer keine gültige IP-Adresse zugewiesen, liegt ein Problem mit dem WLAN vor. Versuchen Sie Folgendes:

- Stellen Sie sicher, dass der WLAN-Zugriffspunkt (WLAN-Router) eingeschaltet und funktionsfähig ist.
- Entfernen Sie ggf. Gegenstände, die das Signal blockieren könnten.
- Schalten Sie vorübergehend alle unnötigen WLAN-Geräte im Netzwerk aus und stoppen Sie alle netzwerkintensiven Aktivitäten, z. B. umfangreiche Dateiübertragungen oder Netzwerkspiele. Wenn das Netzwerk überlastet ist, besteht die Möglichkeit, dass der Drucker die IP-Adresse nicht innerhalb der zulässigen Zeit empfängt.
- Stellen Sie sicher, dass der DHCP-Server, der gleichzeitig Ihr WLAN-Router sein kann, funktionsbereit ist und für die Zuweisung von IP-Adressen konfiguriert wurde. Falls Sie nicht sicher sind, wie Sie vorgehen sollen, informieren Sie sich in dem mit Ihrem WLAN-Router gelieferten Handbuch.

Wenn Drucker und Computer über gültige IP-Adressen verfügen und das Netzwerk ordnungsgemäß funktioniert, setzen Sie die Fehlersuche fort.

### DER WLAN-ANSCHLUSS MUSS AUSGEWÄHLT SEIN

**1** Klicken Sie auf  oder auf **Start** und dann auf **Ausführen**.

**2** Geben Sie im Feld "Suche starten" oder "Ausführen" `control printers` ein.

**3** Drücken Sie die **Eingabetaste** oder klicken Sie auf **OK**.

Der Druckerordner wird geöffnet.

**4** Klicken Sie mit der rechten Maustaste auf den Drucker und wählen Sie dann **Eigenschaften** im Menü aus.

**5** Klicken Sie auf die Registerkarte **Anschlüsse**.

**6** Ermitteln Sie den gewählten Anschluss. Der gewählte Anschluss ist in der Spalte "Anschluss" mit einem Häkchen versehen.

**7** Blättern Sie durch die Liste und wählen Sie aus der Spalte "Beschreibung" den Anschluss "Druckeranschluss", wenn aus der Spalte "Beschreibung" des ausgewählten Anschlusses hervorgeht, dass es sich hierbei um einen USB-Anschluss handelt. Überprüfen Sie das Druckermodell in der Spalte "Drucker", damit Sie den richtigen Druckeranschluss auswählen.

**8** Klicken Sie auf **OK** und versuchen Sie, erneut zu drucken.

## DIE BIDIREKTIONALE KOMMUNIKATION MUSS AKTIVIERT SEIN

- 1 Klicken Sie auf  oder auf **Start** und dann auf **Ausführen**.
- 2 Geben Sie im Feld "Suche starten" oder "Ausführen" `control printers` ein.
- 3 Drücken Sie die **Eingabetaste** oder klicken Sie auf **OK**.  
Der Druckerordner wird geöffnet.
- 4 Klicken Sie mit der rechten Maustaste auf den Drucker und wählen Sie dann **Eigenschaften** im Menü aus.
- 5 Klicken Sie auf die Registerkarte **Anschlüsse**.
- 6 Klicken Sie auf das Kontrollkästchen neben **Bidirektionale Unterstützung aktivieren**, falls es nicht bereits aktiviert ist.
- 7 Klicken Sie auf **Anwenden**.
- 8 Klicken Sie auf **OK** und versuchen Sie, erneut zu drucken.

## Beheben von Unterbrechungen bei der WLAN-Kommunikation

Möglicherweise haben Sie festgestellt, dass Ihr Drucker kurze Zeit funktioniert und dann wieder ausfällt, obwohl sich in der Zwischenzeit nichts im WLAN geändert hat.

Viele verschiedene Gründe können für die Unterbrechung der Netzwerkkommunikation verantwortlich sein, und manchmal sogar mehrere Gründe gleichzeitig. Folgende Lösungen sind möglich. Versuchen Sie es mit einer der folgenden Lösungsmöglichkeiten:

### TRENNEN ALLER VERBINDUNGEN ZU VPNs, WENN DAS WLAN VERWENDET WIRD

Die meisten virtuellen privaten Netzwerke (VPNs) erlauben den Computern nur die Kommunikation mit dem VPN und keinem anderen Netzwerk zur selben Zeit. Trennen Sie die Verbindung zum VPN, bevor Sie den Treiber auf dem Computer installieren oder bevor Sie die WLAN-Einrichtung auf dem Computer durchführen.

Prüfen Sie, ob der Computer derzeit mit einem VPN verbunden ist, indem Sie die VPN-Clientsoftware öffnen und die VPN-Verbindungen prüfen. Falls keine VPN-Clientsoftware installiert ist, prüfen Sie die Verbindungen manuell mithilfe des Windows-VPN-Clients.

Möchten Sie die Möglichkeit besitzen, gleichzeitig Verbindungen mit einem lokalen Netzwerk und einem VPN herzustellen, dann muss der Systemadministrator des VPNs Split-Tunneling aktivieren. Einige Organisationen erlauben aus Sicherheitsbedenken oder technischen Gründen kein Split-Tunneling.

### AUSSCHALTEN UND ERNEUTES EINSCHALTEN DES WLAN-ZUGRIFFSPUNKTS (WLAN-ROUTERS)

### BESEITIGEN VON NETZWERKÜBERLASTUNGEN

Wenn ein WLAN überlastet ist, können Probleme bei der Kommunikation zwischen Computer und Drucker auftreten. Einige Gründe für eine hohe WLAN-Auslastung:

- Übertragung umfangreicher Dateien im Netzwerk
- Netzwerkspiele
- Anwendungen für den Peer-zu-Peer-Dateiaustausch
- Streamingvideo
- Vorhandensein zu vieler Computer im WLAN zur selben Zeit

## **BESEITIGEN VON STÖRQUELLEN**

Geräte, wie sie in jedem Haushalt vorkommen, können die WLAN-Kommunikation unterbrechen. Schnurlose Telefone (jedoch keine Mobiltelefone), Mikrowellenherde, Überwachungsgeräte für Kleinkinder, fast jedes Küchengerät, schnurlose Überwachungsgeräte, nahe gelegene WLANs und alle motorbetriebenen Geräte können die WLAN-Kommunikation beeinträchtigen.

Schalten Sie diese potenziellen Störquellen versuchsweise ein, um zu sehen, ob sie das Problem verursachen. Falls ja, entfernen Sie das Gerät aus der Nähe des WLANs.

## **ÄNDERN DES VOM WLAN-ROUTER VERWENDETEN KANALS**

Manchmal können unbekannte Störquellen beseitigt werden, indem Sie den Kanal ändern, auf dem der WLAN-Router sendet. Ein Router verfügt über drei verschiedene Kanäle. In der Dokumentation des Routers finden Sie Informationen zu den drei verfügbaren Kanälen. Weitere Kanäle werden optional angeboten, verursachen jedoch eine Überlappung. Wenn der Router für die Verwendung der Standardeinstellungen konfiguriert wurde, ändern Sie die Kanaleinstellung und wählen einen anderen Kanal aus. Wenn Sie nicht sicher sind, wie Sie den Kanal ändern, informieren Sie sich in dem mit Ihrem WLAN-Router gelieferten Handbuch.

## **KONFIGURIEREN DES WLAN-ROUTERS MIT EINER EINDEUTIGEN SSID**

Viele WLANs verwenden die SSID, für die der Router werksseitig vom Hersteller eingestellt wurde. Die Verwendung der Standard-SSID kann zu Problemen führen, wenn mehrere Netzwerke an einem Ort dieselbe SSID verwenden. Drucker oder Computer versuchen u. U., eine Verbindung zum falschen Netzwerk herzustellen, obwohl es aussieht, als würde die Verbindung zum richtigen Netzwerk aufgebaut werden.

Um diese Störquelle zu beseitigen, ändern Sie die Standardeinstellung der SSID auf dem WLAN-Router. Wenn Sie nicht sicher sind, wie Sie die SSID ändern, informieren Sie sich in dem mit Ihrem Router gelieferten Handbuch.

**Hinweis:** Wenn Sie die SSID auf dem Router ändern, müssen Sie die SSID auf allen übrigen Geräten ändern, die auf das WLAN zugreifen.

## **ZUWEISEN STATISCHER IP-ADRESSEN ZU ALLEN NETZWERKGERÄTEN**

Die meisten WLANs verwenden einen in den WLAN-Router integrierten DHCP-Server (Dynamic Host Configuration Protocol), um den Clients im WLAN IP-Adressen zuzuweisen. DHCP-Adressen werden nach Bedarf zugewiesen, z. B. wenn dem WLAN ein neues Gerät hinzugefügt oder ein solches Gerät eingeschaltet wird. WLAN-Geräte müssen eine Anforderung an den Router senden, um als Antwort eine IP-Adresse zu erhalten, mit der sie netzwerkfähig sind. Da der Router neben der Zuweisung von Adressen für viele andere Aufgaben zuständig ist, wird die Adresse manchmal nicht schnell genug zugewiesen. Das anfordernde Gerät bricht den Vorgang manchmal ab, noch bevor es eine Adresse erhalten hat.

Zur Lösung dieses Problems sollten Sie den Netzwerkgeräten statische IP-Adressen zuweisen. Durch statische IP-Adressen wird die Arbeitslast des WLAN-Routers verringert. Wenn Sie nicht sicher sind, wie Sie statische IP-Adressen zuweisen, informieren Sie sich in der mit Ihrem Router und Ihrem Betriebssystem gelieferten Dokumentation.

Um dem Drucker eine statische IP-Adresse zuzuweisen, gehen Sie folgendermaßen vor:

- 1 Führen Sie die WLAN-Einrichtung vollständig aus, wobei der Drucker eine DHCP-Adresse von einem DHCP-Server im Netzwerk erhält.
- 2 Drucken Sie eine Netzwerkeinrichtungsseite, um zu ermitteln, welche IP-Adresse dem Drucker momentan zugewiesen ist.

**3** Öffnen Sie einen Webbrowser, und geben Sie die IP-Adresse des Druckers in das Adressenfeld ein. Drücken Sie die **Eingabetaste**.

Die Webseite des Druckers wird geladen.

**4** Klicken Sie auf den Link **Konfiguration**.

**5** Klicken Sie auf den Link **TCP/IP**.

**6** Klicken Sie auf den Link **Statische IP-Adresse festlegen**.

**7** Geben Sie die IP-Adresse, die Sie dem Drucker zuweisen möchten, in das Feld **IP-Adresse** ein.

**8** Klicken Sie auf die Schaltfläche **Senden**.

Es wird eine Meldung mit dem Hinweis angezeigt, dass Ihre Auswahl übernommen wurde.

Stellen Sie sicher, dass die IP-Adresse aktualisiert wurde. Geben Sie dazu die statische IP-Adresse in das Adressfeld des Browsers ein und überprüfen Sie, ob die Webseite des Druckers neu geladen wird.

## **AUSSCHLIESSEN BEKANNTER PROBLEME MIT DEM WLAN-ROUTER**

Einige WLAN-Router weisen dokumentierte Fehler auf, die von den Herstellern identifiziert und gelöst wurden. Besuchen Sie die Website des Routerherstellers. Überprüfen Sie, ob Firmware-Updates oder andere Hinweise vom Hersteller verfügbar sind. Wenn Sie nicht sicher sind, wo Sie die Website des Herstellers finden, informieren Sie sich in dem mit dem WLAN-Router gelieferten Handbuch.

## **SUCHEN NACH UPDATES FÜR DEN WLAN-ADAPTER**

Wenn beim Drucken von einem bestimmten Computer Probleme auftreten, besuchen Sie die Website des Herstellers der Netzwerkkartenkarte, die Sie in diesem Computer verwenden. Möglicherweise ist ein aktualisierter Treiber erhältlich, durch den das Problem gelöst werden kann.

## **ÄNDERN ALLER NETZWERKGERÄTE IN DENSELBE TYP**

Grundsätzlich ist es möglich, 802.11b-, 802.11g- und 802.11n-Geräte parallel im selben WLAN zu verwenden. Zeitweise wird die Kommunikation langsamerer Geräte jedoch durch die schnelleren Geräte verhindert. WLAN-Geräte sind dafür ausgelegt, auf eine Lücke in der WLAN-Kommunikation zu warten, bevor sie Informationen senden. Wenn neuere schnellere Geräte ununterbrochen auf das WLAN zugreifen, haben ältere langsamere Geräte keine Möglichkeit, ihre Daten zu senden.

Versuchen Sie, nur Netzwerkgeräte desselben Typs zu aktivieren. Dies könnte die Netzwerkkommunikation verbessern. Wenn das Problem dadurch gelöst wird, könnte es sinnvoll sein, ältere Geräte mit neueren Netzwerkkarten aufzurüsten.

## **ERWERBEN EINES NEUEN ROUTERS**

Wenn Ihr Router bereits mehrere Jahre alt ist, können Kompatibilitätsprobleme mit neueren WLAN-Geräten im Netzwerk auftreten. In diesem Fall empfiehlt sich die Anschaffung eines neueren Routers, der die 802.11 IEEE-Spezifikationen vollständig erfüllt.

# Index

## A

Abbrechen  
Druckauftrag 52  
Kopierauftrag 58  
Scanauftrag 64  
Absenderinformationen registrieren 75  
Ad-hoc  
SSID 95  
WEP 95  
Ad-hoc-Netzwerk 107  
Ad-hoc-WLAN  
Drucker hinzufügen 98  
mithilfe von Windows erstellen 95  
Adressbuch  
einrichten 78, 79  
Adressbuch, Fax  
Einstellung 77  
ADZ-Ausgabefach  
Position 9  
ADZ-Fach  
Position 9  
ADZ-Papierführung  
Position 9  
Aktualisieren der Anwendungsliste 63  
Aktualisieren der Druckersoftware 22  
AliceBox 94  
Amtsvorwahl 84  
Anhalten  
Druckauftrag 51  
Anpassen der Lautsprecherlautstärke 86  
Anpassen der Rufton- und Wähllautstärke 86  
Anrufbeantworter  
beste Einstellungen für Fax 86  
Einrichtung 65  
Anrufer-ID 75  
Anrufer-ID-Muster, Fax  
Einstellung 77  
Anwendungsliste  
aktualisieren 63  
herunterladen 63  
Ausrichten des Druckkopfs 114

Außen  
reinigen 116  
Austauschen von Tintenpatronen 12  
Auswahl des WLAN-Anschlusses 152  
Auswählen eines Splitters, Faxversand 83  
Ausweise  
kopieren 54  
Automatische Antwort  
wann sie aktiviert werden soll 84  
Automatische Dokumentenzuführung (ADZ)  
Dokumente einlegen 35  
Papierkapazität 35  
Papierstau beseitigen 125  
Position 9  
Automatische Faxumwandlung  
Einstellung 77

## Ä

Ändern der vorübergehenden Einstellungen in Standardeinstellungen 17  
Ändern der WLAN-Einstellungen nach der Installation (Windows) 95  
Ändern des Druckmodus 51

## B

Bannerpapier  
einlegen 33  
Bearbeiten  
Fotos mithilfe des Druckerbedienfelds drucken 42  
Beidseitiges Drucken  
drucken, automatisch 49  
drucken, manuell 50  
faxen 88  
kopieren, automatisch 57  
kopieren, manuell 58  
Trockenzeit verlängern 49  
Benutzerdefiniertes Papierformat  
bedrucken 39  
Benutzerinformationen, Fax  
Einstellung 77  
Berichte  
Faxverlauf 88

Berichte, Fax  
Einstellung 77  
Beschichtetes Papier  
einlegen 30  
Bestätigungsseite, Fax 88  
Bidirektionale Kommunikation  
aktivieren 152  
Blockieren von Faxnachrichten 89  
Bluetooth  
Drucken 48  
Einrichten einer Verbindung 47  
Sicherheitsstufe festlegen 48  
Broadcast-Fax, senden  
sofort 80

## C

Checkliste  
Fax (Fehlerbehebung) 131  
Speicherkarte,  
Fehlerbehebung 138  
vor der Fehlersuche 117  
Club Internet 94

## D

Dateitypen  
unterstützt 41  
Deaktivieren des Zeitlimits 17  
Deinstallieren der Druckersoftware 23  
Digitaler Telefondienst  
Faxeinrichtung 70  
Dokumente  
auf das Scannerglas legen 34  
drucken 36  
in die automatische Dokumentenzuführung (ADZ)  
einlegen 35  
mithilfe des Bedienfelds faxen 80  
mithilfe des Computers faxen 81  
mithilfe des Druckerbedienfelds  
scannen 59  
zur Bearbeitung scannen 61  
Dokumente aus der Druckerwarteschlange können nicht gelöscht werden 123  
Druckauftrag  
abbrechen 52  
anhalten 51

- fortsetzen 52
  - Drucken
    - auf beiden Seiten des Papiers 49, 50
    - beidseitig 49, 50
    - benutzerdefiniertes Papierformat 39
    - Dokumente 36
    - Dokumente aus Speicherkarte oder Flash-Laufwerk 37
    - Etiketten 39
    - Fotos mit dem Korrekturbogen 45
    - Fotos mithilfe des Druckerbedienfelds drucken 41
    - Fotos von einer Digitalkamera unter Verwendung von DPOF 46
    - Fotos von Speichermedium mithilfe der Druckersoftware 43
    - letzte Seite zuerst 37
    - mehrere Seiten auf ein Blatt 37
    - mit einem Bluetooth-fähigen Gerät 48
    - Netzwerkeinrichtungsseite 92
    - sortieren 36
    - Tipps 36
    - über eine PictBridge-fähige Kamera 44
    - umgekehrte Seitenfolge 37
    - Umschläge 38
  - Drucken (Fehlerbehebung)
    - Dokumente aus der Druckerwarteschlange können nicht gelöscht werden 123
    - langsame Druckgeschwindigkeit 128
    - schlechte Qualität an den Seitenrändern 127
    - Streifen oder Striche auf dem gedruckten Bild 127
    - verlangsamte Computerleistung beim Drucken 128
  - Drucken einer Bestätigungsseite 88
  - Drucken eines Übertragungsberichts 88
  - Drucken im Entwurfsmodus 51
  - Drucken mittels Flash-Laufwerk nicht möglich 139
  - Drucken über USB nicht möglich 123
  - Drucken über WLAN nicht möglich 144
  - Drucken von Faxnachrichten
    - Einstellung 77
  - Drucker
    - freigeben 101
    - in Windows freigeben 101
  - Drucker, als Standard einrichten 51
  - Drucker antwortet nicht 122
  - Druckerarbeitspeicher
    - Faxbetrieb 90
  - Druckerbedienfeld
    - Position 9
    - Tasten 14
    - verwenden 14
  - Drucker druckt leere Seiten 122
  - Drucker druckt nicht
    - WLAN 143
  - Druckerfreigabe in Windows 101
  - Druckerprobleme, einfache Lösungen 117
  - Druckersoftware
    - deinstallieren 23
    - installieren 23
  - Druckgeschwindigkeit ist langsam 128
  - Druckkopf
    - ausrichten 114
    - Position 9
  - Druckkopfdüsen
    - reinigen 115
  - Druckkopffehler 118
  - Druckmodus
    - ändern 51
  - DSL (Digital Subscriber Line)
    - Faxeinrichtung 68
  - DSL-Filter 68
  - Duplexeinheit
    - Position 9
- E**
- Eco Mode
    - verwenden 17
  - Eindeutiges Rufzeichen 85
  - Eingeben
    - Faxbenutzerinformationen 75
  - Einlegen
    - Dokumente auf das Scannerglas 34
  - Dokumente in die automatische Dokumentenzuführung (ADZ) 35
    - Papierfach 24
    - Umschläge 38
    - Umschläge oder Fotopapier 27
    - unterschiedliche Papiersorten 30
  - Einrichten, Fax
    - digitaler Telefondienst 70
    - DSL-Verbindung 68
    - länderspezifisch 72
    - Standardtelefonleitung, Verbindung 65
    - VoIP-Verbindung 69
  - Einrichten des Druckers
    - faxen 83
    - im Kabelnetzwerk (Windows) 102
    - im WLAN (Windows) 93
  - Einrichtung (Fehlersuche)
    - Drucken über USB nicht möglich 123
    - Drucker antwortet nicht 122
    - Drucker druckt leere Seiten 122
    - Druckkopffehler 118
    - falsche Sprache wird auf dem Display angezeigt 118
    - Seite wird nicht gedruckt 121
    - Software wurde nicht installiert 120
  - Einsetzen einer Speicherkarte oder Anschließen eines Flash-Laufwerks 40
  - Einstellung
    - Absenderinformationen 75
    - Anrufer-ID 75
    - automatische Antwort 84
    - Faxkopf- und -fußzeile 75
    - Faxqualität 87
    - maximale Sendegeschwindigkeit 77
    - Transmit Terminal Identification (TTI) 75
  - Einstellungszeitlimit
    - deaktivieren 17
  - E-Mail-Versand
    - gescannte Dokumente 62
  - Empfangen von Faxnachrichten
    - automatisch 81
    - Automatische Antwort (Einstellung) 81, 82
    - manuell 82
    - Tipps 81, 82

- Empfangsverlauf (Bericht) 88
- Energie
  - sparen 6
- Ethernet 110
- Ethernet-Anschluss
  - Position 9
- Ethernet-Installation
  - Informationen 102
- Ethernet-Netzwerk
  - für Windows 102
  - Informationen, die zum Drucken mittels Ethernet-Verbindung erforderlich sind 102
- Ethernet-Netzwerk (Kabelnetzwerk) für Windows 102
- Etiketten
  - bedrucken 39
  - einlegen 31
- EXT-Anschluss
  - Position 9
  
- F**
- Fach
  - Papier einlegen 24
- Falsche Sprache wird auf dem Display angezeigt 118
- Fax
  - Bestätigungsseite 88
  - Druckerarbeitspeicher 90
  - Übertragungsbericht 88
- Fax (Fehlerbehebung)
  - Faxnachrichten können nicht empfangen werden 134
  - Faxnachrichten können nicht gesendet werden 132
  - Faxsoftware kann nicht ausgeführt werden 135
  - Fehlermeldungen, Druckerbedienfeld 136
- Faxaktivität (Bericht) 88
- Faxauflösung
  - Einstellung 87
- Fax-Blockierung
  - Einstellung 77
- Faxeinrichtung
  - digitaler Telefondienst 70
  - DSL-Verbindung 68
  - länderspezifisch 72
  - Standardtelefonleitung, Verbindung 65
  - VoIP 69
- Faxeinrichtung (Assistent) 76
- Faxeinrichtung (Dienstprogramm) 76
- Faxeinstellungen
  - Anrufbeantworter 86
  - konfigurieren 76, 77
  - Voice Mail 86
- Faxen bei aufgelegtem Hörer 87
- Fax-Fehlermeldungen
  - Digitale Leitung erkannt 137
  - Faxmodus nicht unterstützt 136
  - Fehler beim Faxmodem 136
  - Keine Anrufer-ID 138
  - Keine Antwort 138
  - Nicht unterstützte Auflösung 136
  - Nicht unterstützte Komprimierung 136
  - Nicht wiederherstellbarer Faxfehler 136
  - Remotefaxfehler 136
  - Telefonleitung besetzt 137
  - Telefonleitung ist an falsche Buchse angeschlossen 137
  - Telefonleitung nicht angeschlossen 137
  - Telefonleitungsfehler 137
  - Verbindungsfehler 137
- Fax-Fehlersuche (Checkliste) 131
- Faxfußzeile
  - Einstellung 77
- Faxkopf- und -fußzeile
  - Einstellung 75
- Faxkopfzeile
  - Einstellung 77
- Faxnachrichten können nicht empfangen werden 134
- Faxnachrichten können nicht gesendet werden 132
- Faxnummer 83
- Faxqualität
  - Einstellung 87
- Faxsoftware kann nicht ausgeführt werden 135
- Faxversand
  - Adressbuch 78, 79
  - Amtsvorwahl 84
  - Anruf annehmen bei 84
  - beidseitig 88
  - beidseitiges Drucken 88
  - blockieren 89
  - Broadcast-Fax sofort senden 80
  - eindeutiges Rufzeichen 85
  - Einrichtung 83
- Empfang, automatisch 81
- Empfang, manuell 82
- Faxverlauf 88
  - mithilfe des Bedienfelds 80
  - mithilfe des Bedienfelds senden 80
  - mithilfe des Computers 81
  - planen 87
  - Rufzeichen 84
  - Telefonkarte, verwenden 87
  - Tipps, Empfang 81
  - Tipps, Versand 80
- Faxversand (Tipps)
  - Faxnachrichten automatisch empfangen 81
  - Faxnachrichten manuell empfangen 82
- Faxweiterleitung 89
- Fax zu bestimmtem Zeitpunkt senden 87
- Fehlerbehebung, Drucken
  - Dokumente aus der Druckerwarteschlange können nicht gelöscht werden 123
  - langsame Druckgeschwindigkeit 128
  - schlechte Qualität an den Seitenrändern 127
  - Streifen oder Striche auf dem gedruckten Bild 127
  - verlangsamte Computerleistung beim Drucken 128
- Fehlerbehebung, Einrichtung
  - Drucken über USB nicht möglich 123
  - Drucker antwortet nicht 122
  - Drucker druckt leere Seiten 122
  - Druckkopffehler 118
  - falsche Sprache wird auf dem Display angezeigt 118
  - Seite wird nicht gedruckt 121
  - Software wurde nicht installiert 120
- Fehlerbehebung, Fax
  - Faxnachrichten können nicht empfangen werden 134
  - Faxnachrichten können nicht gesendet werden 132
  - Faxsoftware kann nicht ausgeführt werden 135
  - Fehlermeldungen, Druckerbedienfeld 136

- Fehlerbehebung, Kopieren und Scannen
    - Kopierer oder Scanner reagiert nicht 129
    - Scannen an Computer über das Netzwerk nicht möglich 130
    - Scanvorgang dauert zu lange oder der Computer reagiert nicht mehr 130
    - Scanvorgang war nicht erfolgreich 130
    - schlechte Qualität bei gescannten Bildern 129
    - unvollständiges Scannen von Dokumenten oder Fotos 129
  - Fehlerbehebung, Papierstaus und falscher Einzug
    - Papier oder Spezialdruckmedien 126
    - Papierstau im Drucker 124
    - Papierstau in der ADZ 125
    - Papierstau in der Duplexeinheit 124
  - Fehlerbehebung, Speicherkarte
    - Checkliste 138
    - Drucken mittels Flash-Laufwerk nicht möglich 139
    - keine Aktivität nach Einsetzen einer Speicherkarte 139
  - Fehlerbehebung, WLAN
    - Ändern der WLAN-Einstellungen nach der Installation (Windows) 95
  - Beheben von
    - Kommunikationsproblemen 154
  - Drucken über WLAN nicht möglich 144
  - Fotos von Speicherkarten werden nicht über WLAN gedruckt 140
  - Wi-Fi-Anzeige blinkt orange 149
  - Wi-Fi-Anzeige leuchtet nach wie vor orange 148
  - Wi-Fi-Anzeige leuchtet nicht 148
  - Fehler bei Verwendung der Speicherkarte 138
  - Fehlerkorrektur, Fax
    - Einstellung 77
  - Fehlersuche, Kopieren
    - Scannereinheit lässt sich nicht schließen 129
  - Fehlgeschlagene Faxnachrichten abrufen 90
  - Firewall auf dem Computer 143
  - Flash-Laufwerk
    - Dokumente drucken 37
    - einsetzen 40
    - Fotos mit dem Korrekturbogen drucken 45
    - scannen 60
  - Folien
    - einlegen 32
  - Fortfahren (Taste) funktioniert nicht 141
  - Fortfahren (Taste) ist deaktiviert 141
  - Fortfahren (Taste) ist nicht verfügbar 141
  - Fortsetzen
    - Druckauftrag 52
  - Fotokarten
    - einlegen 32
  - Fotopapier
    - einlegen 27, 30
  - Fotos
    - Anpassen der Helligkeit 42
    - automatisch verbessern 42
    - drehen 42
    - Farbeffekte anwenden 42
    - Kopieren von Fotos 54
    - mit dem Korrekturbogen drucken 45
    - mithilfe des Druckerbedienfelds bearbeiten 42
    - mithilfe des Druckerbedienfelds drucken 41
    - Rahmen hinzufügen 42
    - randlose Kopien erstellen 55
    - Rote-Augen-Effekt reduzieren 42
    - von einer Digitalkamera unter Verwendung von DPOF drucken 46
    - zur Bearbeitung scannen 60
    - zuschneiden 42
  - Fotos von einem Speichermedium mithilfe der Druckersoftware drucken 43
  - Fotos von Speicherkarten werden nicht über WLAN gedruckt 140
  - Frankreich
    - spezielle Anweisungen zur WLAN-Installation 94
  - FreeBox 94
- ## G
- Geplantes Fax
    - senden 87
  - Geschwindigkeit beim Senden von Faxnachrichten
    - Einstellung 77
  - Glanzpapier
    - einlegen 30
  - Großbritannien
    - spezielle Anweisungen zur WLAN-Installation 94
  - Gruppenwahl
    - einrichten 78, 79
  - Grußkarten
    - einlegen 30
- ## H
- Haushaltsgeräte
    - WLAN 109
- ## I
- Informationen
    - suchen 7
  - Informationen, die zum Einrichten des Druckers für ein Ethernet-Netzwerk erforderlich sind 102
  - Informationen, die zum Einrichten des Druckers für ein WLAN erforderlich sind 92
  - Infrastruktur-Netzwerk 107
  - Installation
    - Kabel 107
  - Installieren
    - Netzwerkdrucker 113
  - Installieren der Druckersoftware 23
  - Installieren des Druckers auf WLAN (Windows) 93
  - im Kabelnetzwerk (Windows) 102
  - Installieren des Druckers im Kabelnetzwerk (Windows) 102
  - IP-Adresse 112
    - konfigurieren 94
  - IP-Adresse, zuweisen 113
- ## K
- Kabel
    - Installation 107
    - USB 107



- Kamera
  - anschießen 44
- Karteikarten
  - einlegen 30
- Keine Aktivität nach Einsetzen einer Speicherkarte 139
- Kein WLAN 95
- Kennwort 104
- Kommunikation nicht möglich
  - Meldung 152
- Konfigurieren
  - Faxeinstellungen 76, 77
  - IP-Adresse 94
- Kontaktliste
  - Einrichtung 78, 79
- Kopien
  - erstellen 53
- Kopierauftrag
  - abbrechen 58
- Kopieren 53
  - auf beiden Seiten des Papiers 57, 58
  - Ausweise 54
  - beidseitiges Dokument 54
  - Bild vergrößern 55
  - Bild verkleinern 55
  - Bild wiederholen 56
  - Fotos 54
  - Helligkeit einer Kopie ändern 55
  - Kopien sortieren 56
  - mehrere Seiten auf einem Blatt 57
  - Qualität anpassen 55
  - Seiten pro Blatt 57
  - Tipps 53
- Kopieren (Fehlerbehebung)
  - Scannereinheit lässt sich nicht schließen 129
- Kopieren und Scannen (Fehlerbehebung)
  - Kopierer oder Scanner reagiert nicht 129
  - Scannen an Computer über das Netzwerk nicht möglich 130
  - Scanvorgang dauert zu lange oder der Computer reagiert nicht mehr 130
  - Scanvorgang war nicht erfolgreich 130
  - schlechte Qualität bei gescannten Bildern 129

- unvollständiges Scannen von Dokumenten oder Fotos 129
- Kopierer oder Scanner reagiert nicht 129
- Kopierqualität, anpassen 55
- Korrekturbogen
  - verwenden 45
- Kurzwahl
  - Einrichtung 79

## L

- Lautsprecherlautstärke
  - anpassen 86
- Lautstärke, anpassen
  - Lautsprecher 86
  - Rufton- und Wähllautstärke 86
- Lautstärke des Ruftons
  - anpassen 86
- Leitungsfilter 68
- LINE-Anschluss
  - Position 9
- LiveBox 94

## M

- MAC-Adresse 111
  - suchen 111
- MAC-Adressenfilterung 111
- Mehrere WEP-Schlüssel 113
- Mindestsystemanforderungen 20

## N

- N9UF Box 94
- Netzteilanschluss
  - Position 9
- Netzwerk
  - IP-Adresse des Computers
    - suchen 112
  - IP-Adresse des Druckers
    - suchen 112
  - IP-Adressen 112
- Netzwerkdrucker
  - installieren 113
- Netzwerkeinrichtungsseite
  - drucken 92
- Netzwerksicherheit 104
- Netzwerkübersicht 104
- Netzwerkverbindung
  - mit USB 110

## P

- Papier
  - einlegen 24, 30
  - sparen 6
- Papierausgabefach
  - Position 9
- Papierfach
  - Position 9
  - Umschläge oder Fotokarten
    - einlegen 27
- Papier oder Spezialdruckmedien, falscher Einzug 126
- Papierstandardeinstellungen
  - speichern 33
- Papierstau im Drucker 124
- Papierstau in der ADZ 125
- Papierstau in der Duplexeinheit 124
- Papierstau und falscher Einzug (Fehlerbehebung)
  - Papier oder Spezialdruckmedien 126
  - Papierstau im Drucker 124
  - Papierstau in der ADZ 125
  - Papierstau in der Duplexeinheit 124
- PDF
  - aus einem Scan erstellen 63
- PictBridge-fähige Kamera, anschließen 44
- PictBridge- und USB-Anschluss
  - Position 9
- Postkarten
  - einlegen 30
- Problembehebung
  - Beheben von grundlegenden Druckerproblemen 117
  - Fax-Checkliste 131
  - Service Center 117
  - technischen Kundendienst kontaktieren 117
  - Überprüfen eines nicht reagierenden Druckers 117
  - WLAN 140
- Protokoll 112

## R

- Recycling 6
  - Dell Produkte 13
- Registrieren
  - Faxbenutzerinformationen 75

Transmit Terminal Identification (TTI) 75  
Reinigen der Druckkopfdüsen 115  
Reinigen des Druckers (außen) 116  
RJ-11-Adapter 72

## S

Scanauftrag  
  abbrechen 64  
Scannen  
  an einen Computer 59  
  an eine Speicherkarte 60  
  an ein Flash-Laufwerk 60  
  an ein Netzwerk 59  
  Bedienfeld des Druckers verwenden 59  
  Dokumente für E-Mail-Versand 62  
  Dokumente zur Bearbeitung 61  
  Fotos zum Bearbeiten 60  
  PDF aus einem Scan erstellen 63  
  PIN 63  
  Qualität verbessern 63  
  Schwarzweiß 63  
  Tipps 59  
Scannen an Computer über das Netzwerk nicht möglich 130  
Scannerabdeckung  
  Position 9  
Scannereinheit  
  Position 9  
Scannereinheit lässt sich nicht schließen 129  
Scannerglas  
  Position 9  
  reinigen 116  
Scanvorgang dauert zu lange oder der Computer reagiert nicht mehr 130  
Scanvorgang war nicht erfolgreich 130  
Schlechte Qualität an den Seitenrändern 127  
Schlechte Qualität bei gescannten Bildern 129  
Schlüsselindex 113  
Schwarzweiß-Scans 63  
Seiten pro Blatt (Kopien) 57  
Seite wird nicht gedruckt 121  
Senden von Faxnachrichten, Tipps 80  
Sendeverlauf (Bericht) 88

Service Center 117  
Sicherheit  
  WLAN 91  
Sicherheitshinweise 5  
Sicherheitsinformationen  
  WLAN 104  
Sicherheitsschlüssel 104  
Software  
  Service Center 117  
Softwareaktualisierungen  
  aktivieren 22  
  suchen 22  
Software wurde nicht installiert 120  
Sortieren von Kopien 56  
Spam-Faxe  
  blockieren 89  
Sparen von Energie  
  mit dem Eco Mode 17  
Sparen von Papier  
  mit dem Eco Mode 17  
Sparsamer Umgang mit Energie, Tinte und Papier 6  
Speicherkarte  
  Dokumente drucken 37  
  einsetzen 40  
  Fotos mit dem Korrekturbogen drucken 45  
  scannen 60  
  unterstützte Typen 41  
Speicherkarte (Fehlerbehebung)  
  Checkliste 138  
  Drucken mittels Flash-Laufwerk nicht möglich 139  
  Keine Aktivität nach Einsetzen einer Speicherkarte 139  
Speicherkarte kann nicht eingesetzt werden 138  
Speicherkartensteckplatz  
  Position 9  
Speichern von  
  Papierstandardeinstellungen 33  
Splitter, auswählen 83  
Sprache  
  ändern 118  
SSID  
  Ad-hoc 95  
  anzeigen 110  
  suchen 104  
  WLAN 104  
Standarddrucker, einrichten 51

Standardeinstellungen  
  auf Werkseinstellungen zurücksetzen 18  
Störung  
  WLAN 109  
Streifen oder Striche auf dem gedruckten Bild 127  
Suchen  
  Informationen 7  
  MAC-Adresse 111  
  SSID 104  
  Veröffentlichungen 7  
  Website 7  
  WEP-Schlüssel 103  
  WPA-Passphrase 103

## T

Tasten  
  Druckerbedienfeld 14  
TCP/IP 112  
Technischer Kundendienst 117  
Teile  
  Grafik 9  
Telefonbuch  
  einrichten 78, 79  
Telefonbuchse 72  
Telefonsplitter 69  
Tinte  
  sparen 6  
Tintenfüllstände  
  prüfen 114  
Tintenpatronen  
  austauschen 12  
  bestellen 12  
Tipps  
  Drucken 36  
  Empfangen von Faxnachrichten 81  
  Kopieren 53  
  Scannen 59  
  Senden von Faxnachrichten 80  
Transferpapier  
  einlegen 32  
TX-Bericht, Fax 88

## U

Umgekehrte Seitenfolge 37  
Umschläge  
  bedrucken 38  
  einlegen 27, 31, 38  
Unterstützte Betriebssysteme 20

Unterstützte Speicherkarten und Dateitypen 41  
Unvollständiges Scannen von Dokumenten oder Fotos 129  
USB 99, 110  
Kabel 107  
USB-Anschluss  
Position 9  
USB-Verbindung  
mit Netzwerkverbindung 110

## Ü

Überprüfen  
Tintenfüllstände 114  
Überprüfen des Wähltons 85  
Überprüfen eines nicht reagierenden Druckers 117  
Übertragungsbericht, Fax 88

## V

Verbessern der Scanqualität 63  
Verbindung  
Konfigurationen 110  
Vergrößern eines Bilds 55  
Verkleinern eines Bilds 55  
Verlangsamte Computerleistung beim Drucken 128  
Veröffentlichungen  
anzeigen 7  
Virtuelles privates Netzwerk 143  
Voice Mail  
einrichten 65  
Voice Mail, FaxEinstellungen 86  
Voice over Internet Protocol (VoIP)  
Faxeinrichtung 69  
VoIP-Adapter 69  
Vorübergehende Einstellungen  
Ändern in  
Standardeinstellungen 17  
VPN  
Verbindung zum Drucker unterbrochen 143

## W

Wählmethode, Fax  
Einstellung 77  
Wählton  
überprüfen 85  
Wähltonlautstärke  
anpassen 86

Wahlwiederholungsintervall, Fax  
Einstellung 77  
Wahlwiederholungsversuche, Fax  
Einstellung 77  
Website  
suchen 7  
Wechseln von USB  
zu WLAN 99  
Wechseln von WLAN  
zu USB 99  
Weitere Computer  
WLAN-Druckerinstallation 93  
Weiterleiten von Faxen 89  
WEP 91  
Ad-hoc 95  
WEP-Schlüssel  
finden 103  
Schlüsselindex 113  
Werkseinstellungen  
WLAN-Druckserver  
zurücksetzen 144  
zurücksetzen 18  
Wiederholen eines Bilds 56  
Wi-Fi-Anzeige  
Beschreibung von Farben 93  
LED leuchtet nicht 148  
Wi-Fi-Anzeige blinkt orange 149  
Wi-Fi-Anzeige leuchtet grün  
Drucker druckt nicht 146  
Wi-Fi-Anzeige leuchtet nach wie vor orange 148  
Wi-Fi Protected Setup 98  
verwenden 103  
Wi-Fi Protected Setup-Logo  
suchen 103  
Windows  
Drucker auf WLAN installieren 93  
Drucker im Kabelnetzwerk  
installieren (Ethernet-  
Verbindung) 102  
Windows-Software  
Abbyy Sprint OCR 20  
Dienstprogramm zur WLAN-  
Einrichtung 20  
Druckereinstellungen 20  
Druckerstartseite 20  
Fast Pics 20  
Faxeinrichtung  
(Dienstprogramm) 20  
Faxlösungssoftware 20  
Service Center 20  
Symbolleiste 20

WLAN 99, 110  
Drucker druckt nicht 143  
Problembesehung 143, 146  
WLAN, Kompatibilität 91  
WLAN (Fehlerbesehung)  
Ändern der WLAN-Einstellungen  
nach der Installation  
(Windows) 95  
Drucken über WLAN nicht  
möglich 144  
Druckerkommunikation im WLAN  
zeitweise unterbrochen 154  
Drucker und Computer in  
unterschiedlichen  
Netzwerken 110  
Fotos von Speicherkarten werden  
nicht über WLAN gedruckt 140  
Wi-Fi-Anzeige blinkt orange 149  
Wi-Fi-Anzeige leuchtet nach wie  
vor orange 148  
Wi-Fi-Anzeige leuchtet nicht 148  
WLAN-Druckerinstallation  
weitere Computer 93  
WLAN-Druck nicht möglich 146  
WLAN-Druckserver  
nicht installiert 152  
Zurücksetzen auf die  
Werkseinstellungen 144  
WLAN-Einrichtung  
Informationen 92  
WLAN-Netzwerk  
Ad-hoc-Netzwerk mithilfe von  
Windows erstellen 95  
Beheben von  
Kommunikationsproblemen 154  
Drucker installieren auf  
(Windows) 93  
Drucker zu vorhandenem Ad-Hoc-  
Netzwerk hinzufügen 98  
Fehlerbesehung 140  
häufige  
Heimnetzwerkkonfigurationen  
104  
Informationen, die zum Drucken  
mittels WLAN-Verbindung  
erforderlich sind 92  
Sicherheit 91  
Sicherheitsinformationen 104  
Signalstärke 108  
SSID 104  
Störung 109  
Typen von WLANs 107

- WLAN-Signal
  - Stärke 108
- WLAN-Signalabsorption 109
- WPA 91
- WPA2 91
- WPA-Passphrase
  - anzeigen 103
- WPS 98

## **Z**

- Zeitlimit für den Stromsparmodus
  - ändern 16
- Zeitlimit für den Stromsparmodus
  - ändern 16
- Zurücksetzen
  - WLAN-Druckserver auf die Werkseinstellungen 144
- Zurücksetzen auf Werkseinstellungen 18
- Zuweisen von IP-Adressen 113